



N° 24 - 8488

Université Laval



Signalétique des pavillons du campus normes graphiques et dessins techniques

services professionnels
en design signalétique

2026 / 05 / 22



bé
lan
ger

Table des matières

Charte des couleurs et polices de caractères	3	IN2B-N Identification de niveau secondaire - Mural	27	VIVS5,5-M Vitrine d'information variable 5,5 po - Mural	56
Pictogrammes	4	IS8-M Identification de service 8 po - Mural	28	X-IP-M Identification de porte d'accès extérieure - Mural	58
NORMES GRAPHIQUES					
DIRS18-M Directionnel de service 18 po - Mural	6	IS10-P Identification de service 10 po - Potence	29	X-IQ Identification d'entrée livraison et quais - Mural	59
DIRS29-M Directionnel de service - Mural	9	ISS-M Identification de service secondaire - Mural	31	X-STLP-A Stèle d'identification de pavillon - Autoportante	60
IB-M Identification de bureau	12	ISS-P Identification de service secondaire - Potence	32		
IDA-M Identification d'ascenseur - Murale	15	IS36-V Identification de service - Vinyle	34		
IDCD-M Identification de cabine d'essayage - Murale	16	IS53-V Identification de service avec logo - Vinyle	36		
IDD-M Identification de douche - Murale	17	ISP1B-P Identification de services principaux - Peinture	38		
IDG-G Identification de cloison grillagée ou rideau métallique	18	ISP3B-V Identification de services principaux - Vinyle	40		
IDL-M Identification de lavabo - Murale	19	NL Numéro de local	42		
IDT-M Identification de toilette (WC) - Murale	20	PC-M Plan-clé - Mural	43		
IDU-M Identification d'urinoir - Murale	21	REG11 Réglementation (obligation, restriction, danger) - Mural	44		
ILLO-M Identification de local - libre/occupé - Mural	22	REPG Répertoire général - Mural	46		
ILT-M Identification de local technique - Mural	25	REPN Répertoire de niveau - Mural	50		
IN1A-M Identification de niveau principal - Mural	26	VIV5,5-M Vitrine d'information variable 5,5 po - Murale	52		
		VIV8,5-M Vitrine d'information variable 8,5 po - Mural	54		

Charte des couleurs et polices de caractères

CHARTE DES COULEURS



Gris sombre
Pantone Cool Gray 11 C
C00 M00 Y00 K90
Noir seul = 90%



Rouge
PMS 485 C
C00 M84 Y87 K12



Blanc
—
C00 M00 Y00 K00

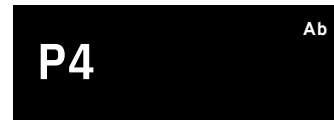

Noir
—
C00 M00 Y00 K100



Gris clair
Pantone Cool Gray 9 C
C04 M02 Y00 K52
Noir seul = 70%



Jaune
PMS 116 C
C00 M19 Y100 K00



Vert
PMS 7723 C
C70 M15 Y60 K100



Cyan
PMS Process Cyan C
C100 M00 Y00 K00



Gris clair
Pantone Cool Gray 5 C
C15 M9 Y8 K22
Noir seul = 30%

POLICES DE CARACTÈRE

Overpass

Overpass Thin
Overpass Regular
Overpass Medium
Overpass Bold
Overpass Black

Interlettrage des textes

Tous les textes doivent être composés avec un interlettrage
Optique ajusté automatiquement par Illustrator.

Pictogrammes

PICTOGRAMMES

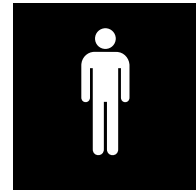

Toilette pour hommes



Toilette pour femmes



Toilettes non-genrées



Toilette pour hommes
mobilité réduite



Toilette pour femmes
mobilité réduite



Toilette

Toilettes non-genrées
mobilité réduite



Douche



Douche
mobilité réduite

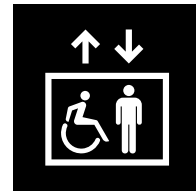

Ascenseur

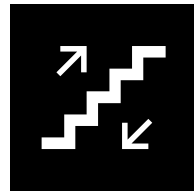

Escalier

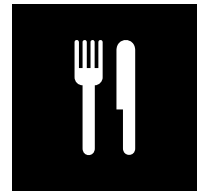

Espace repas

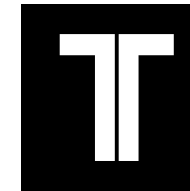

Tunnels



Interdiction de fumer
et de vapoter



Systèmes d'aide à
l'audition ou technologies
adaptatives



Systèmes d'aide à
l'audition ou technologies
adaptatives
téléphone



Stationnement



Stationnement
mobilité réduite



Entrée
mobilité réduite

NORMES GRAPHIQUES

ÉCHELLE 1:8

DIRS18-M Directionnel de service 18 po - Mural

NORMES

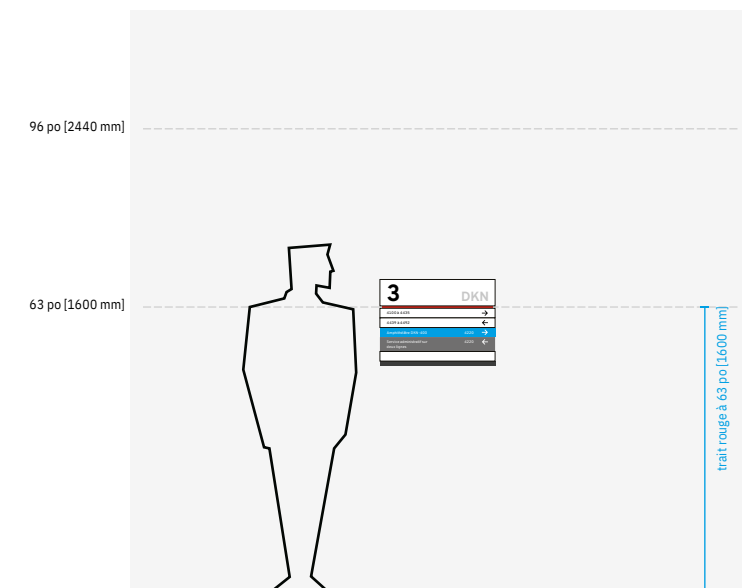
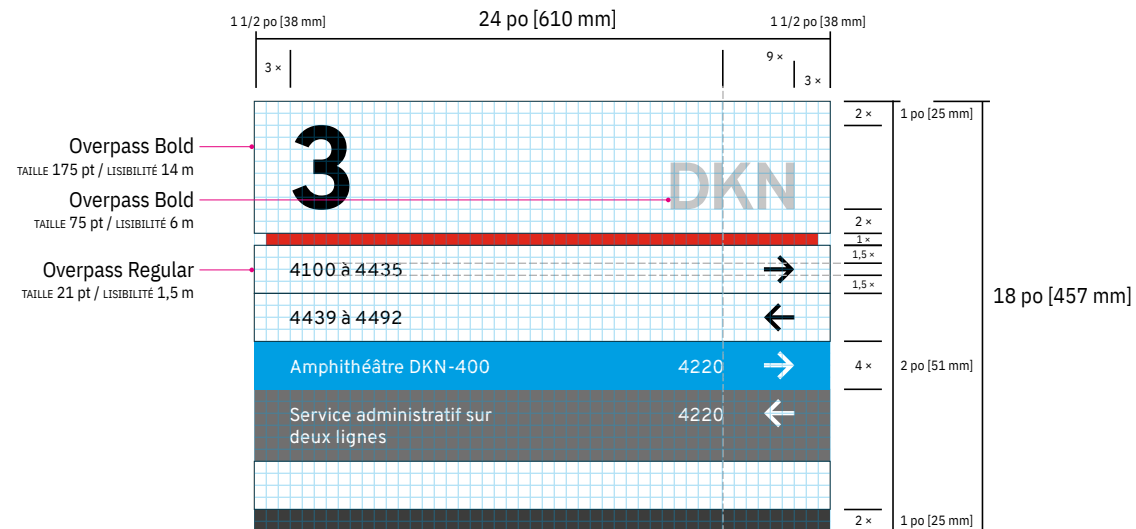
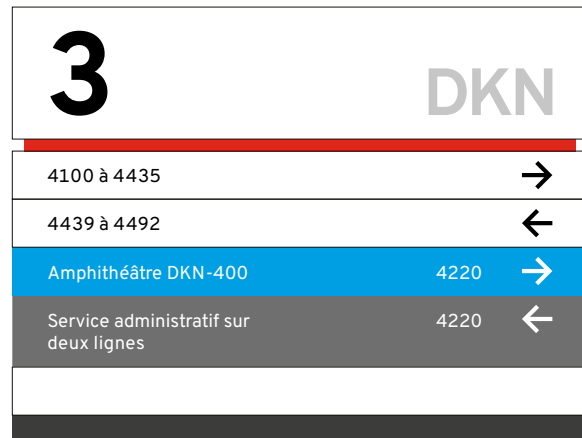

ÉCHELLE 1:40

□ = 1/2 po [13 mm]

DESCRIPTION TECHNIQUE:

Voir détails techniques en pages subséquentes

DIRS18-M Directionnel de service 18 po - Mural

DESSIN TECHNIQUE

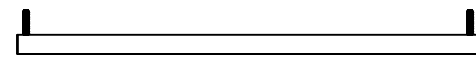

PLAN

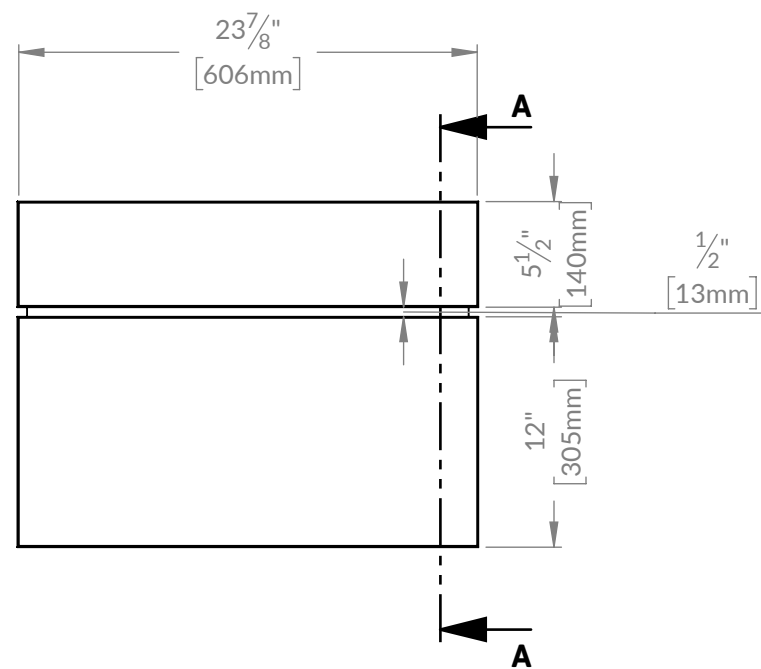

ÉLEVATION

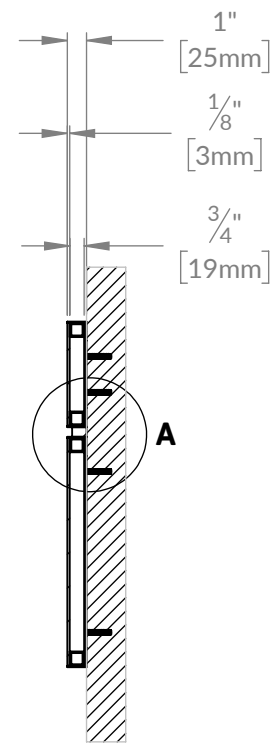

SECTION A-A

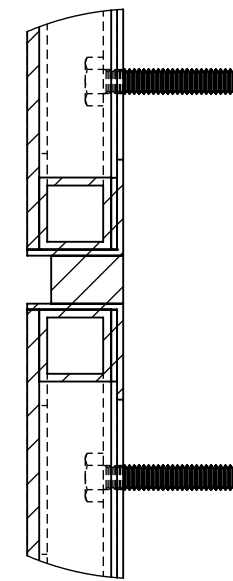

DETAIL A

Échelle 1:2

DIRS18-M Directionnel de service 18 po - Mural

DESSIN TECHNIQUE

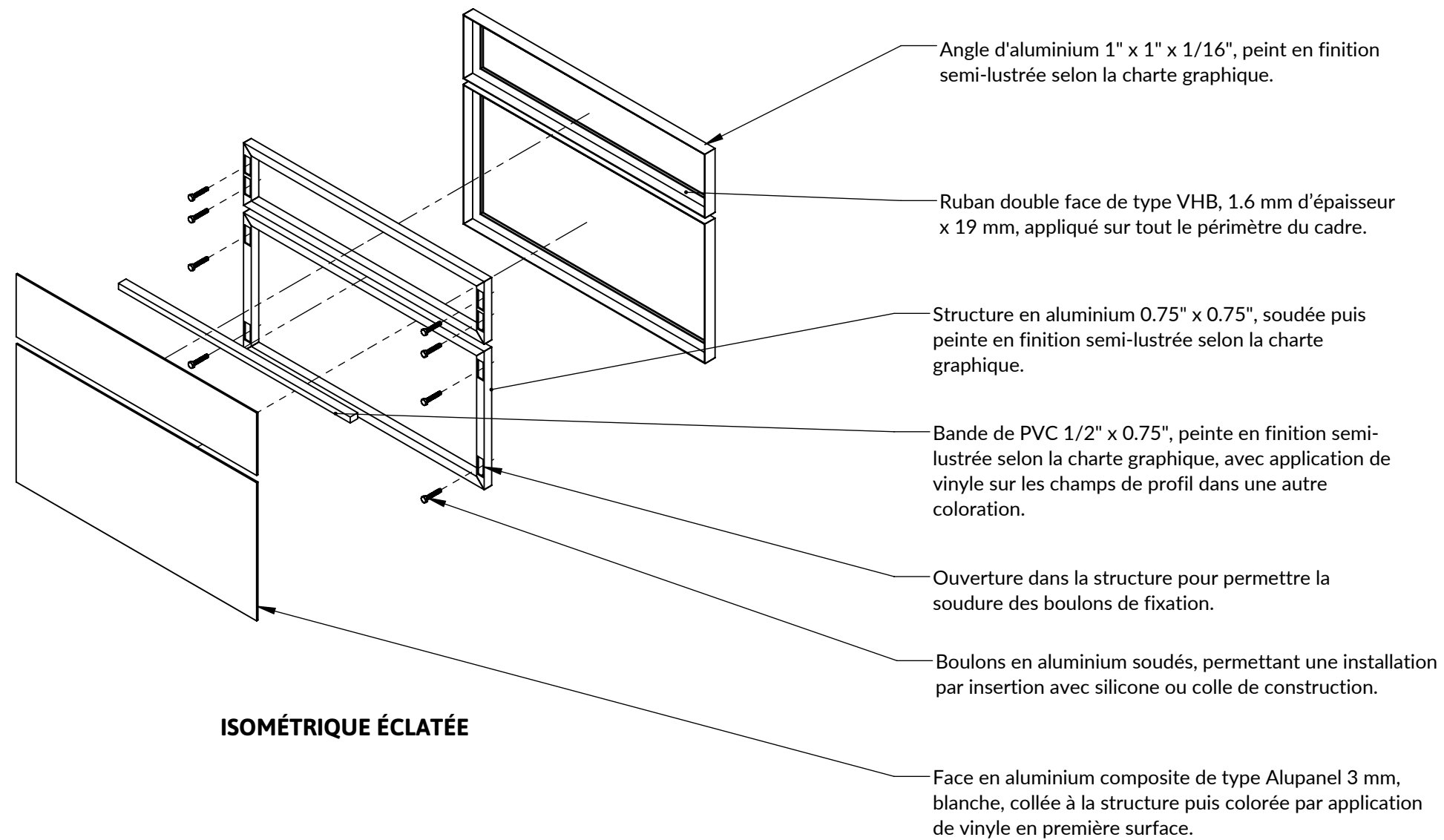

ÉCHELLE 1:8

DIRS29-M Directionnel de service - Mural

NORMES

0	DKN
FACULTÉS EXEMPLE NOM COURT	0205 →
0100 à 0236	→
0240 à 0292	←
0400 à 0492	←
Amphithéâtre OA à OB	0125 →
Cafétéria	0100 ←
Toilettes	🚻 0102 ←

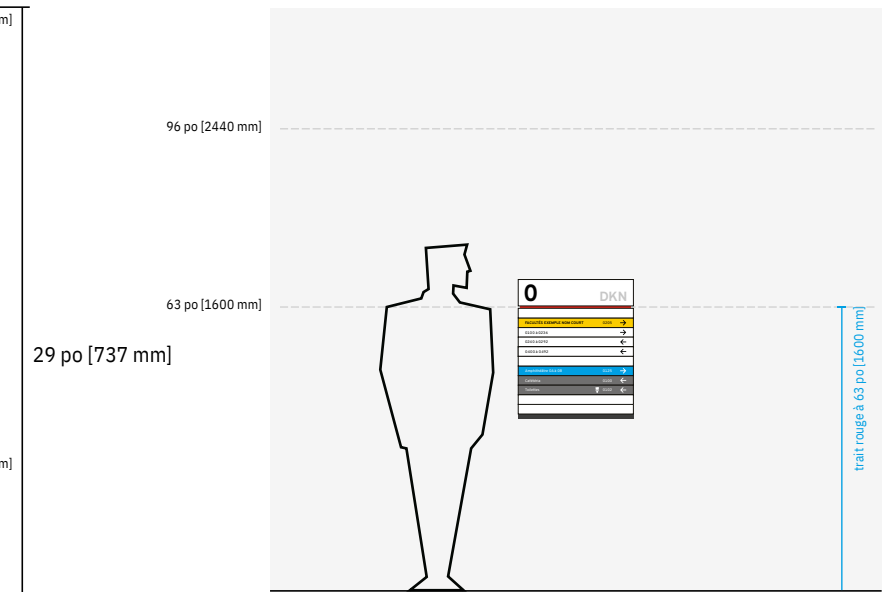
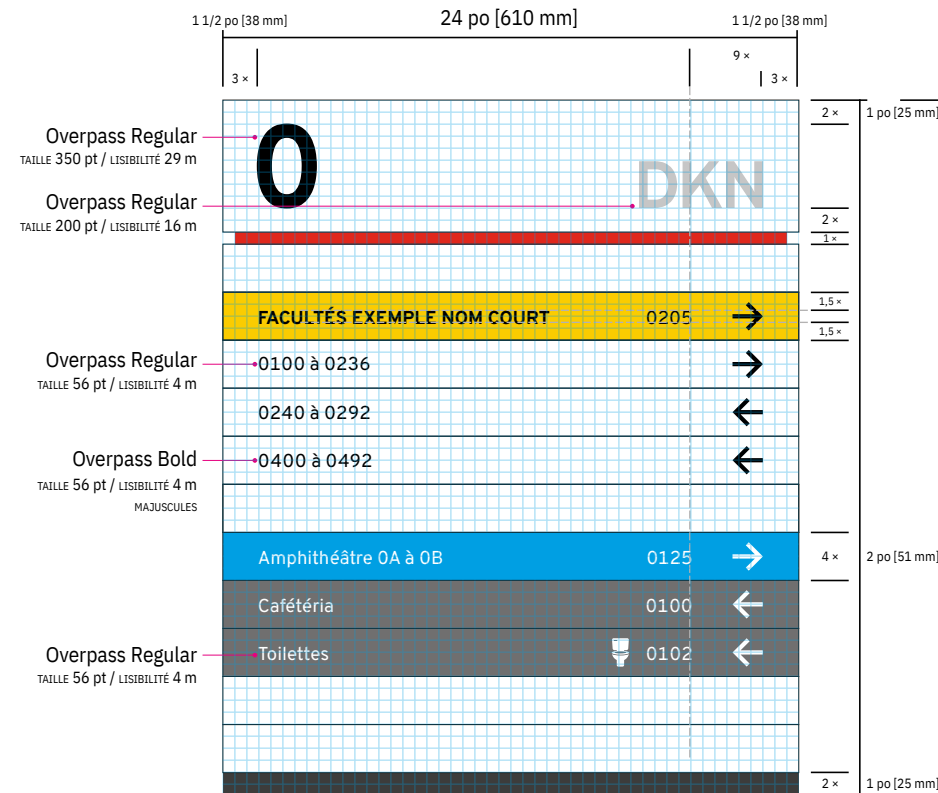

□ = 1/2 po [13 mm]

DESCRIPTION TECHNIQUE:

Les détails techniques sont présentés dans les pages suivantes.

L'information doit toujours être structurée de façon hiérarchique, en commençant par les facultés, suivies des départements, des numéros de locaux, puis des destinations publiques et des services.

DIRS29-M Directionnel de service - Mural

DESSIN TECHNIQUE

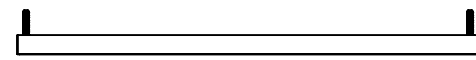

PLAN

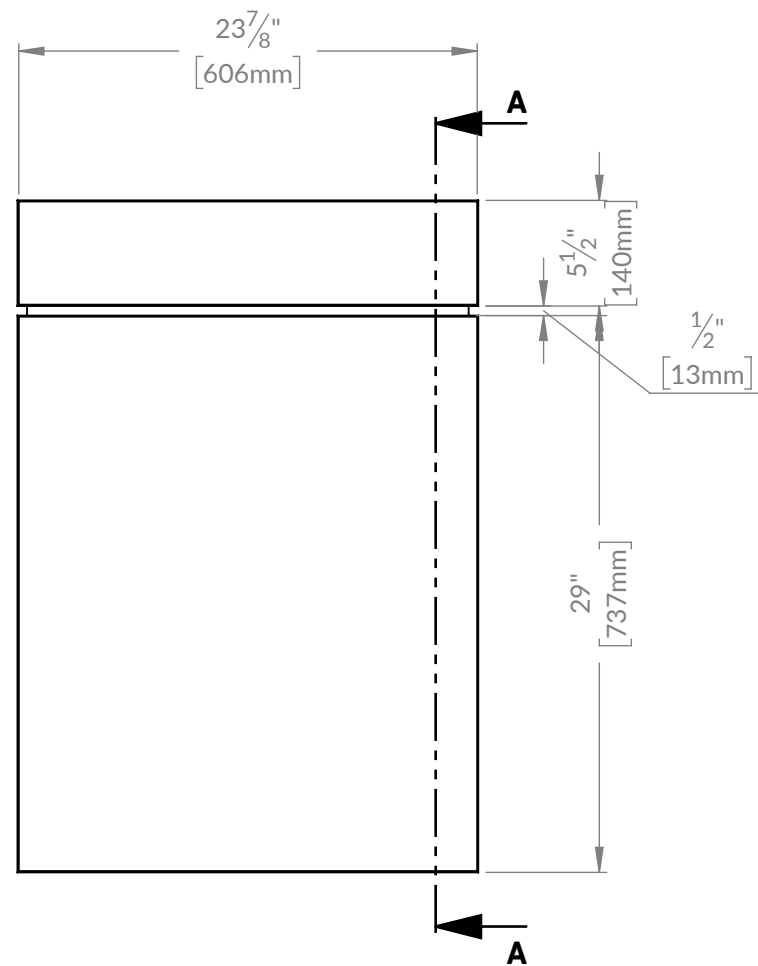

ÉLÉVATION

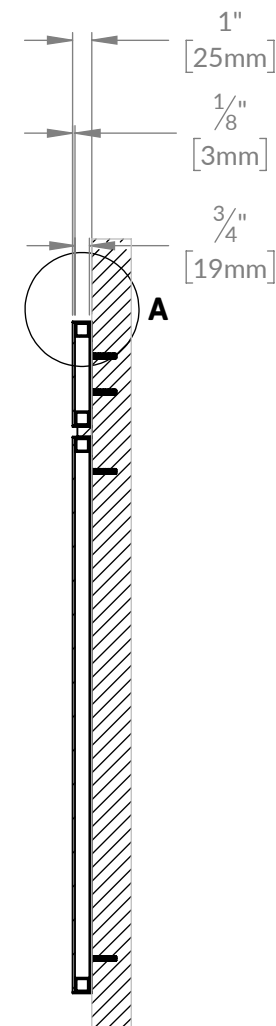

SECTION A-A

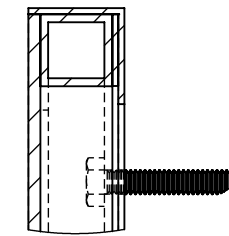

DETAIL A
Échelle 1 : 2

DIRS29-M Directionnel de service - Mural

DESSIN TECHNIQUE

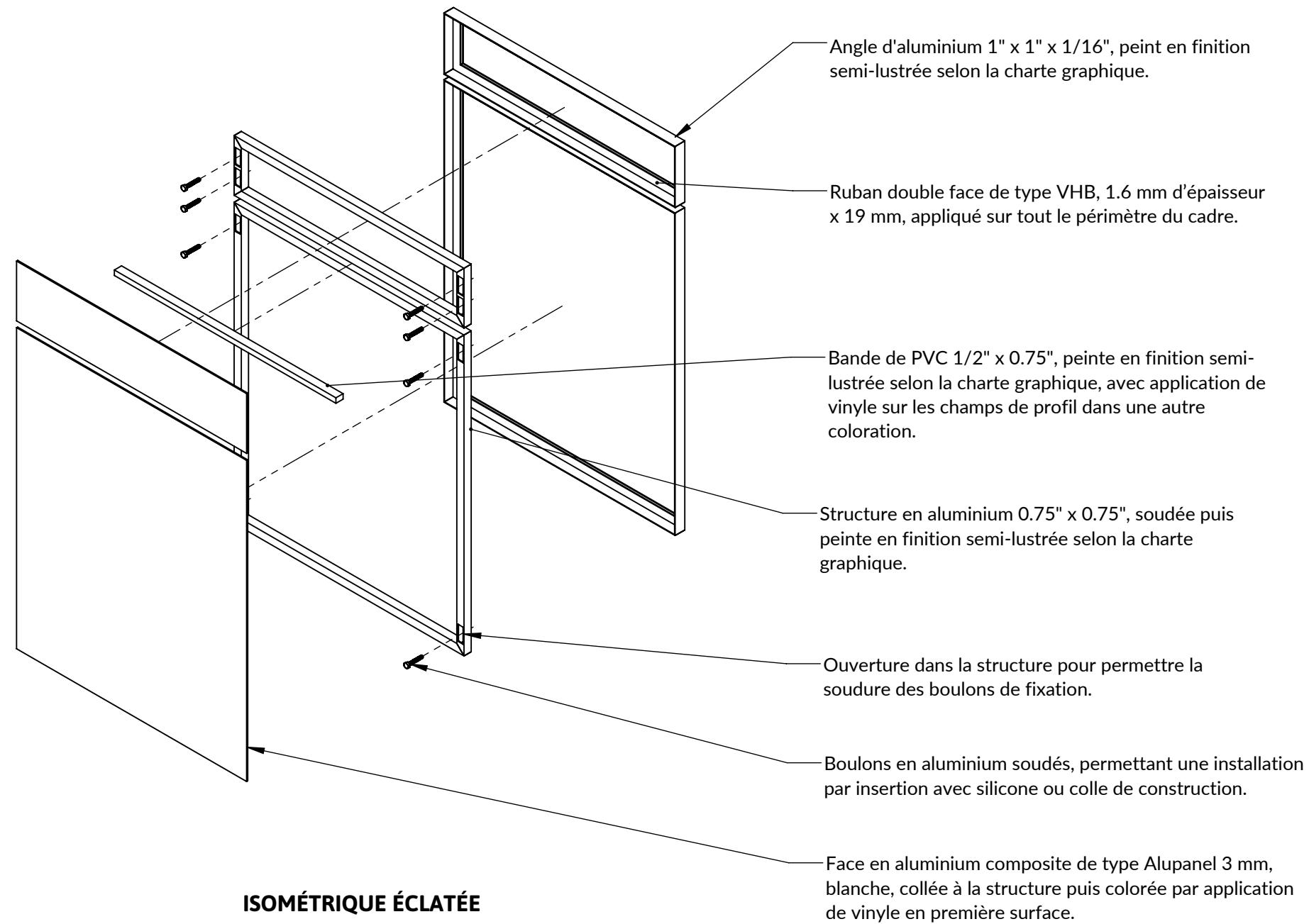

ÉCHELLE 1:2

IB-M Identification de bureau

NORMES

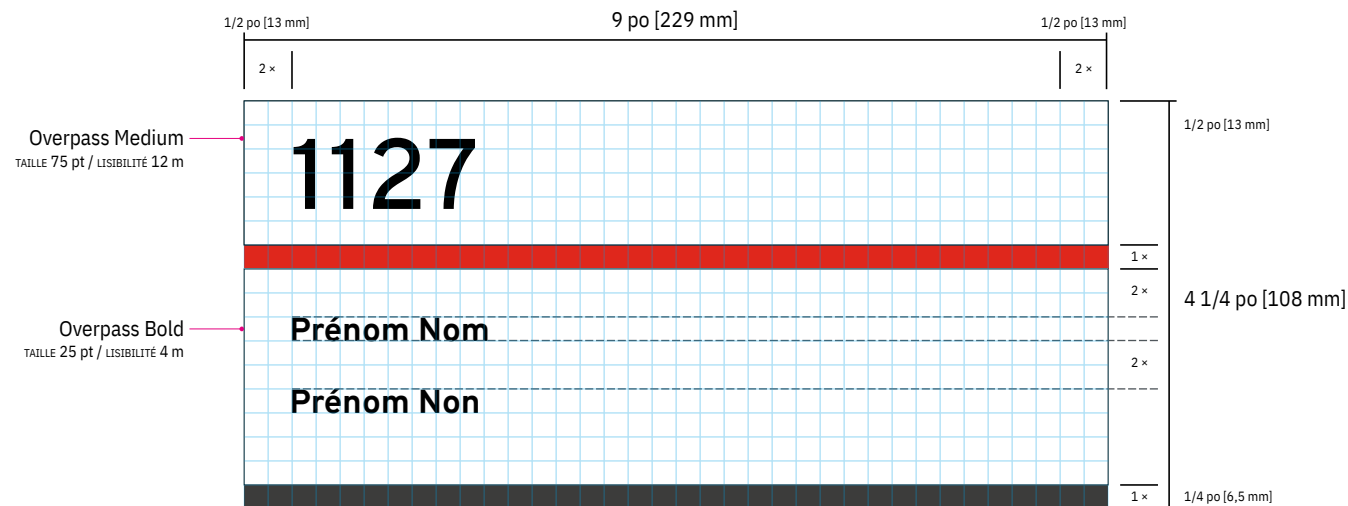
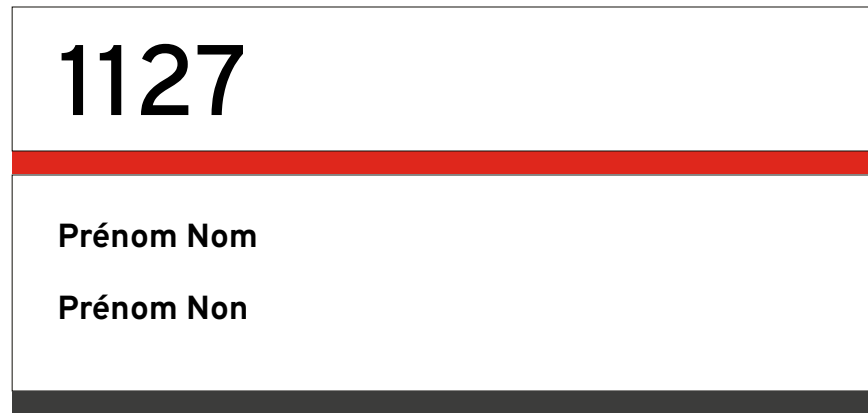

Toutes les identifications murales doivent être positionnées du côté de la poignée sauf exception.

Ces cas de figure devront être vérifiés en microlocalisation par l'entrepreneur.

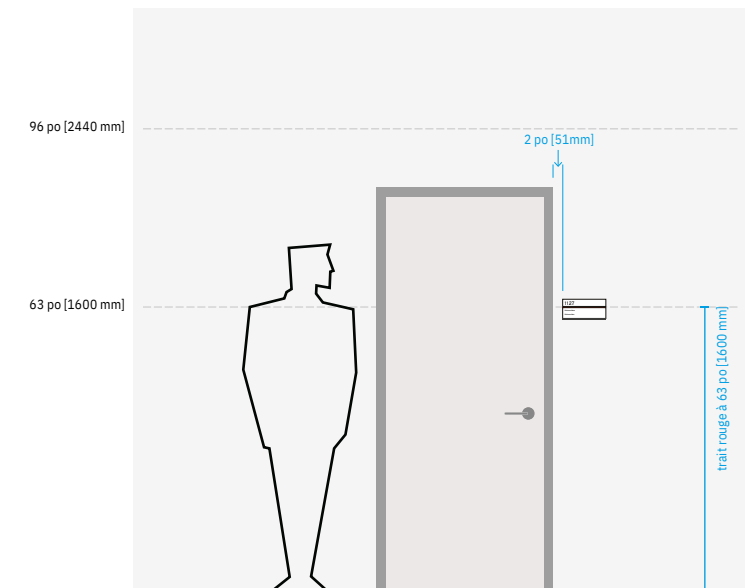

ÉCHELLE 1:40

□ = 1/4 po [6,5 mm]

DESCRIPTION TECHNIQUE:

Le panneau se compose d'une face en PVC blanc 1/16 po (Palight ou équivalent) avec une impression numérique directe en haute résolution (1200 dpi). Il est fixé à l'aide d'un ruban double face VHB.

Lorsqu'il est installé sur une fenêtre, s'assurer qu'un vinyle opaque gris P1 soit appliqué du côté opposé de la vitre afin de masquer l'adhésif.

IB-M Identification de bureau

PERSONNALISATION

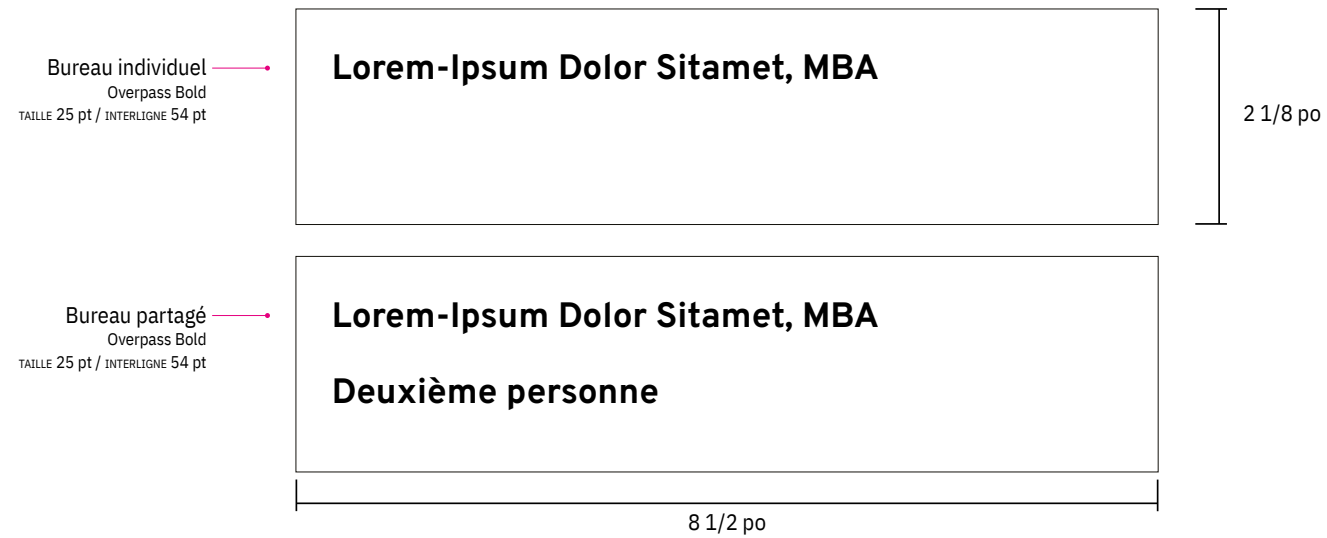

DESCRIPTION TECHNIQUE:

Fichier PDF avec polices de caractères et styles typographiques incrustés. Disponible auprès du Service des communications à l'adresse ressourcescomm.ulaval.ca/boite-a-outils/gabarits/

IB-M Identification de bureau - Mural

DESSIN TECHNIQUE

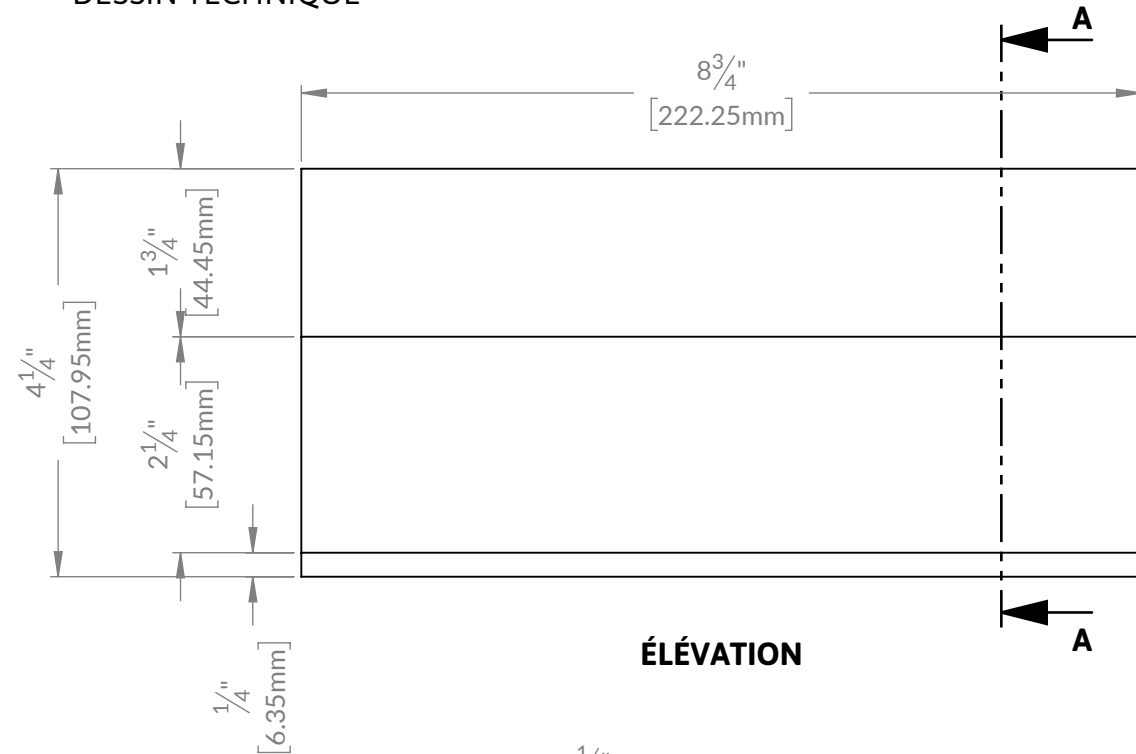

ÉLÉVATION

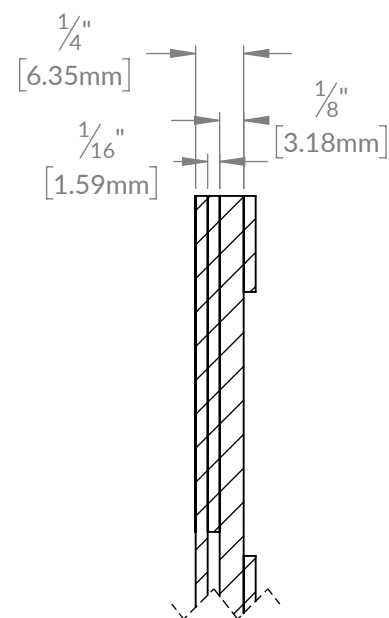

SECTION A-A

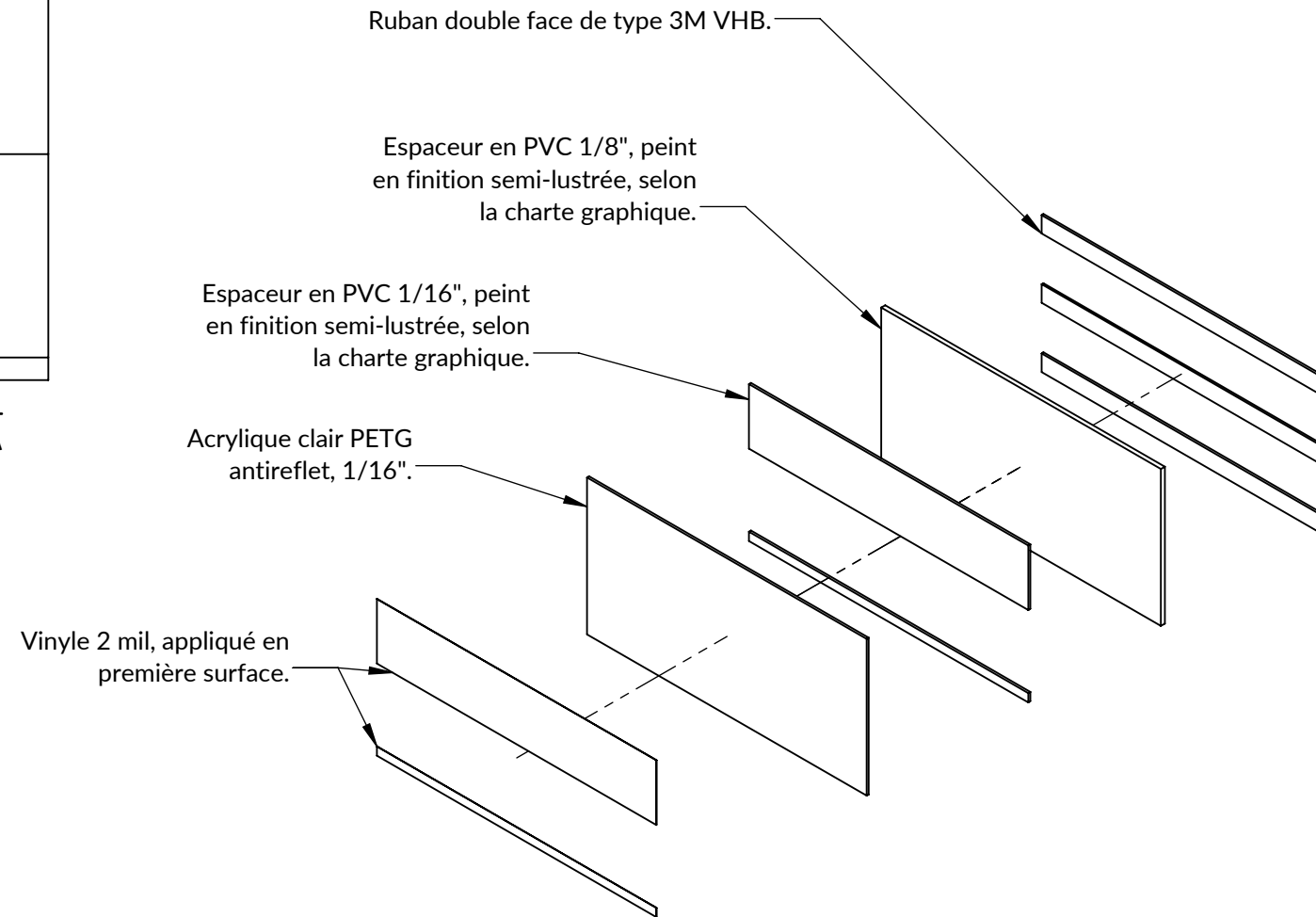

ISOMÉTRIQUE ÉCLATÉE

NOTE D'ASSEMBLAGE :
 Le montage des pièces est collé avec du ruban double face mince pleine surface et/ou du chlorure de méthylène selon la pièce.

ÉCHELLE 1:2

IDA-M Identification d'ascenseur - Murale

NORMES

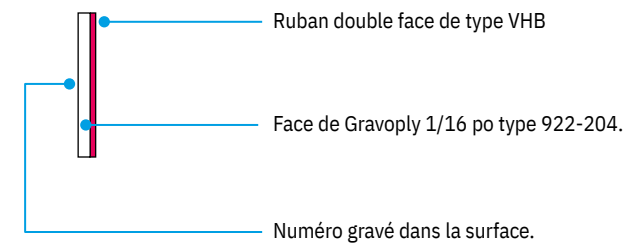
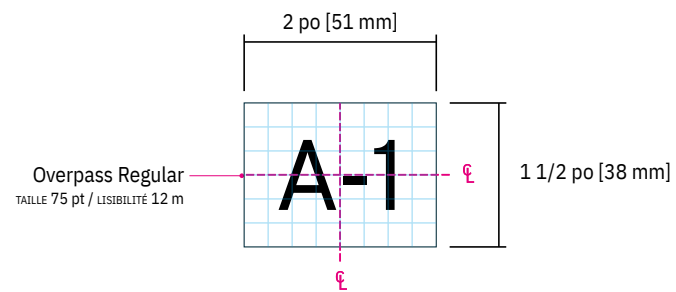
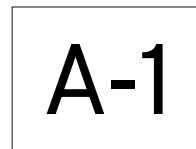

COUPE TRANSVERSALE
ÉCHELLE 1:2

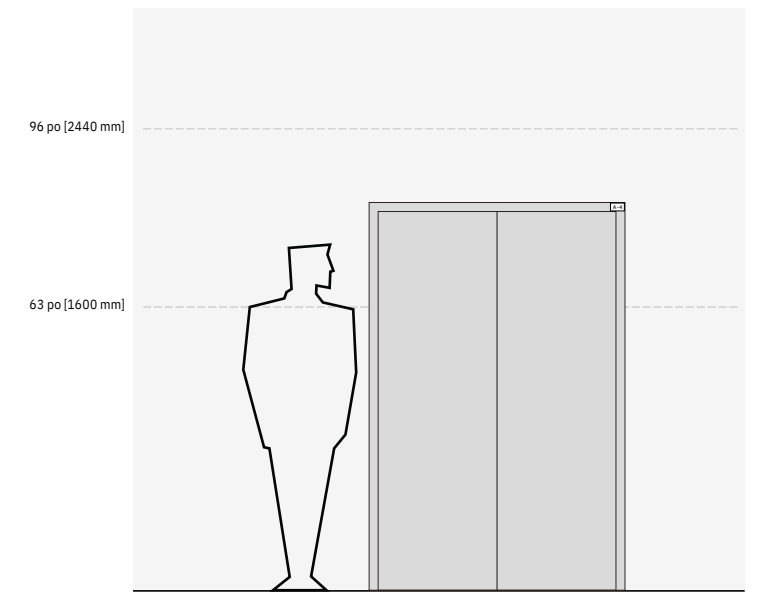

ÉCHELLE 1:40

□ = 1/4 po [6,5 mm]

DESCRIPTION TECHNIQUE:

Se compose d'une face en Gravoply 922-204, 1/16 po.
Il est fixé à l'aide d'un ruban double face VHB.

Collé sur le cadre de l'ascenseur dans le coin supérieur droit.

ÉCHELLE 1:2

IDCD-M Identification de cabine d'essayage - Murale

NORMES

CD-1

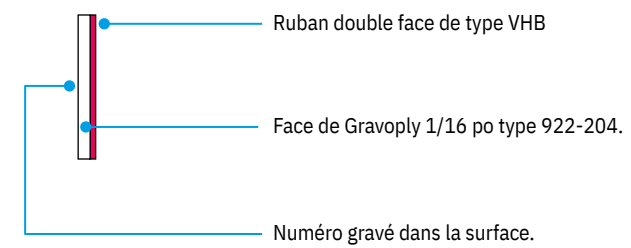
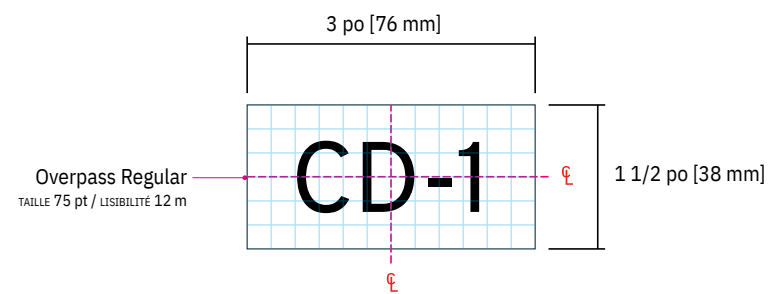

COUPE TRANSVERSALE
ÉCHELLE 1:2

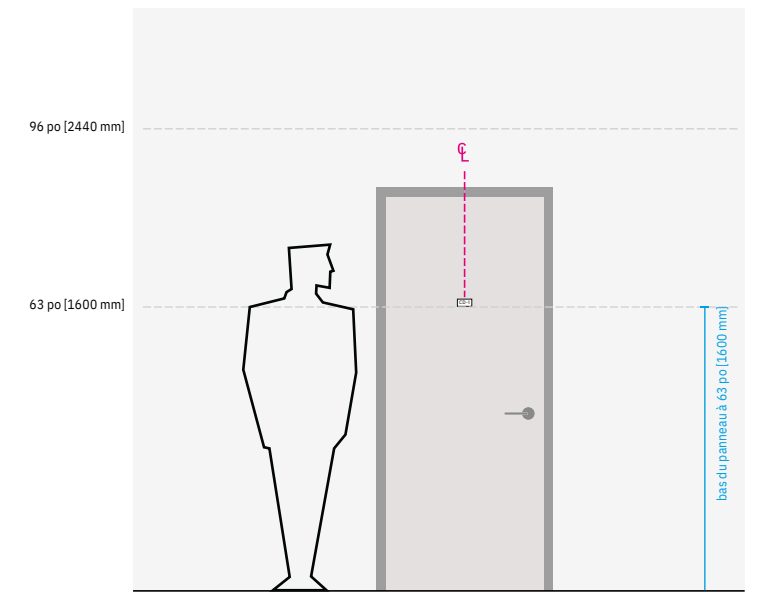

ÉCHELLE 1:40

□ = 1/4 po [6,5 mm]

DESCRIPTION TECHNIQUE:

Se compose d'une face en Gravoply 922-204, 1/16 po.
Il est fixé à l'aide d'un ruban double face VHB.

ÉCHELLE 1:2

IDD-M Identification de douche - Murale

NORMES

D-1

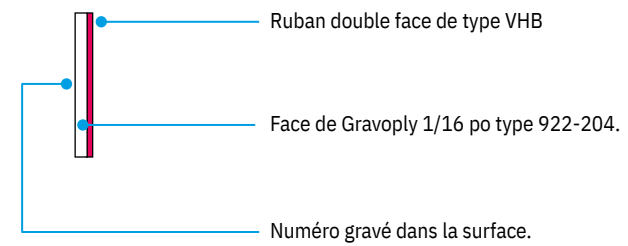
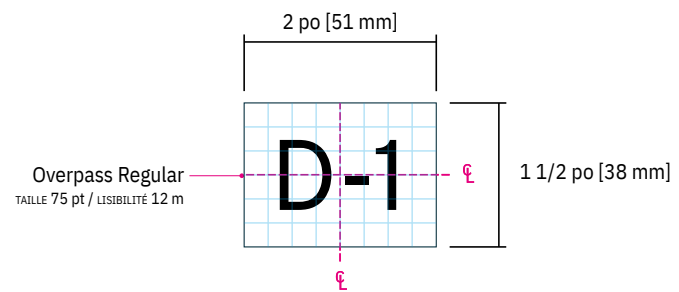

COUPE TRANSVERSALE
ÉCHELLE 1:2

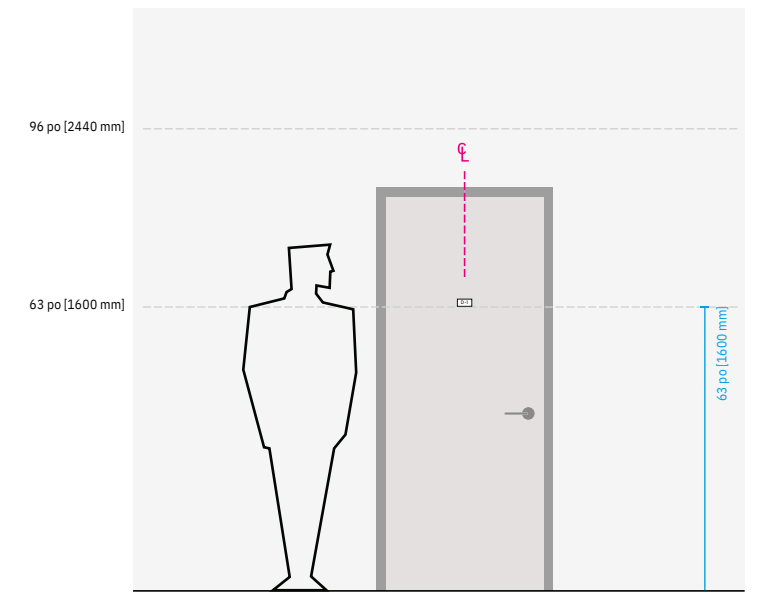

ÉCHELLE 1:40

□ = 1/4 po [6,5 mm]

DESCRIPTION TECHNIQUE:



Se compose d'une face en Gravoply 922-204, 1/16 po.
Il est fixé à l'aide d'un ruban double face VHB.

ÉCHELLE 1:2

IDG-G Identification de cloison grillagée ou rideau métallique

NORMES

1234-GR

-  Ruban double face de type VHB
-  Impression numérique directement sur le PVC
-  PVC 1/16 po blanc.

COUPE TRANSVERSALE ÉCHELLE 1:2

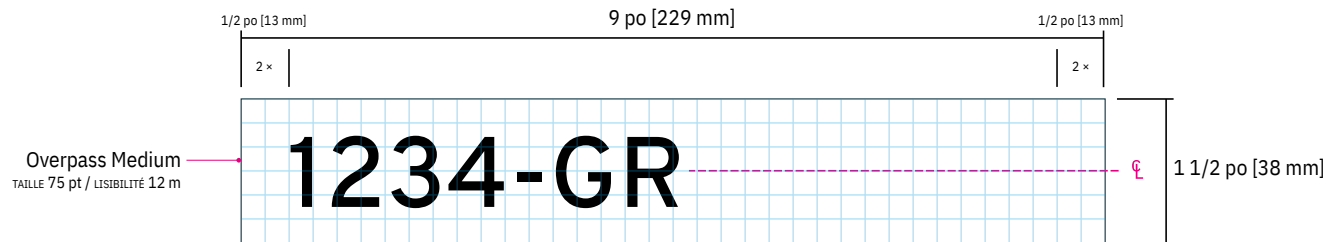

Toutes les identifications murales doivent être positionnées du côté opposé de la poignée sauf exception.

Ces cas de figure devront être vérifiés en microlocalisation par l'entrepreneur.

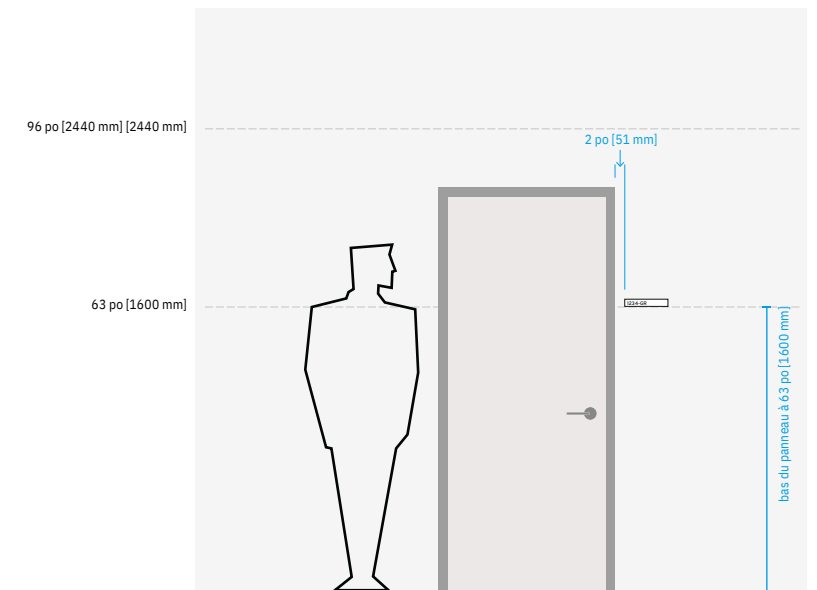

ÉCHELLE 1:40

 = 1/4 po [6,5 mm]

DESCRIPTION TECHNIQUE:

Le panneau se compose d'une face en PVC blanc 1/16 po (Palight ou équivalent) avec une impression numérique directe en haute résolution (1200 dpi). Il est fixé à l'aide d'un ruban double face VHB.

Lorsqu'il est installé sur une fenêtre, s'assurer qu'un vinyle opaque gris P1 soit appliqué du côté opposé de la vitre afin de masquer l'adhésif.

ÉCHELLE 1:2

IDL-M Identification de lavabo - Murale

NORMES

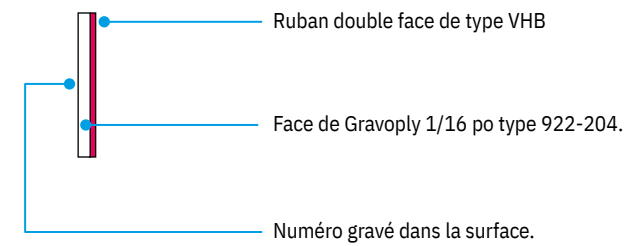
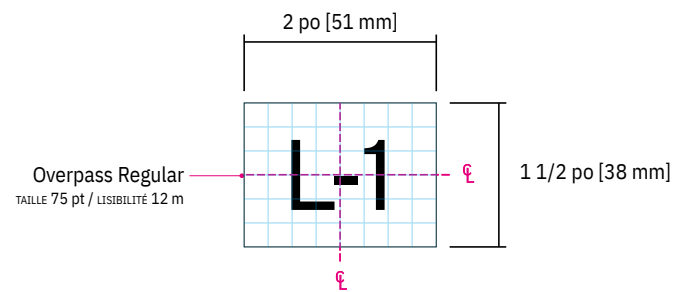
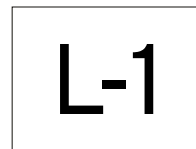

COUPE TRANSVERSALE
ÉCHELLE 1:2

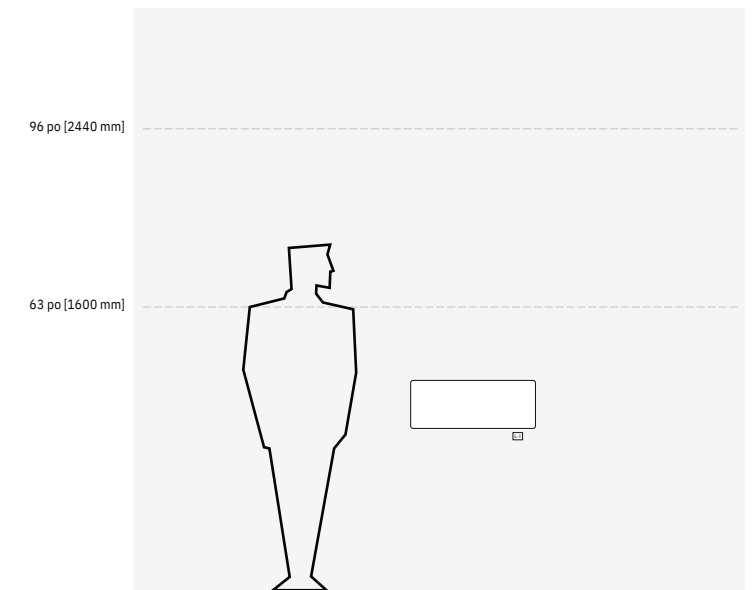

ÉCHELLE 1:40

□ = 1/4 po [6,5 mm]

DESCRIPTION TECHNIQUE:

Se compose d'une face en Gravoply 922-204, 1/16 po.
Il est fixé à l'aide d'un ruban double face VHB.

Le positionnement varie en fonction des situations, mais il est recommander d'installer sous le lavabo, au mur.

ÉCHELLE 1:2

IDT-M Identification de toilette (WC) - Murale

NORMES

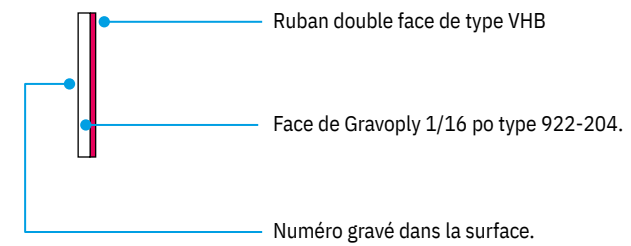
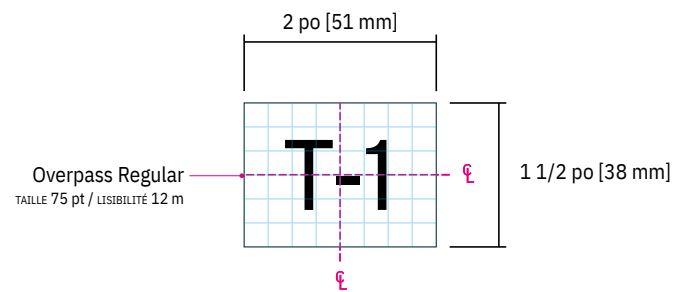
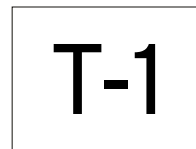

COUPE TRANSVERSALE
ÉCHELLE 1:2

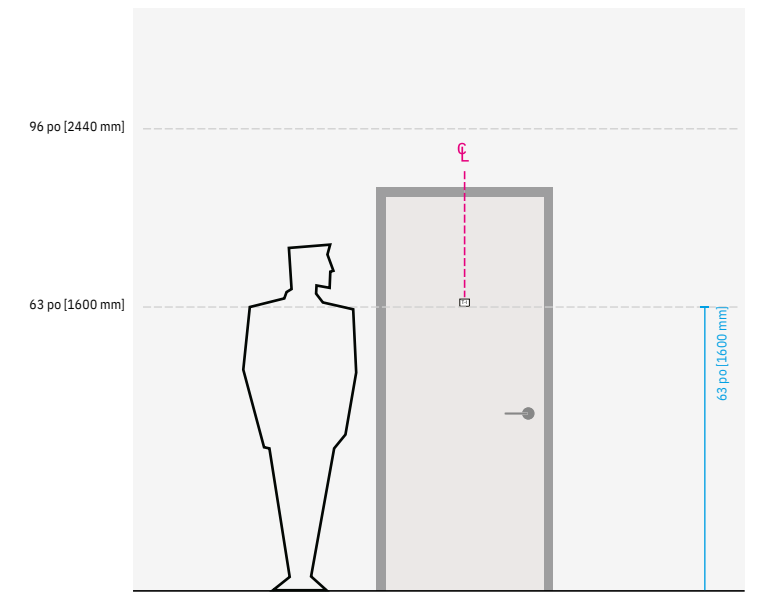

ÉCHELLE 1:40

□ = 1/4 po [6,5 mm]

DESCRIPTION TECHNIQUE:

Se compose d'une face en Gravoply 922-204, 1/16 po.
Il est fixé à l'aide d'un ruban double face VHB.

ÉCHELLE 1:2

IDU-M Identification d'urinoir - Murale

NORMES

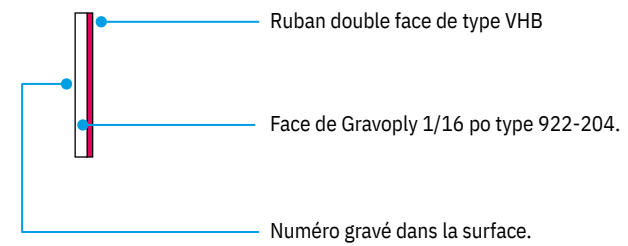
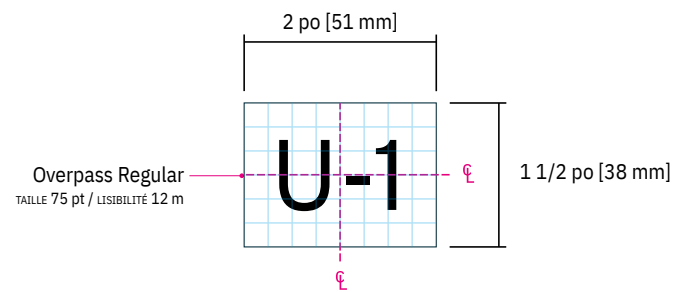

COUPE TRANSVERSALE
ÉCHELLE 1:2

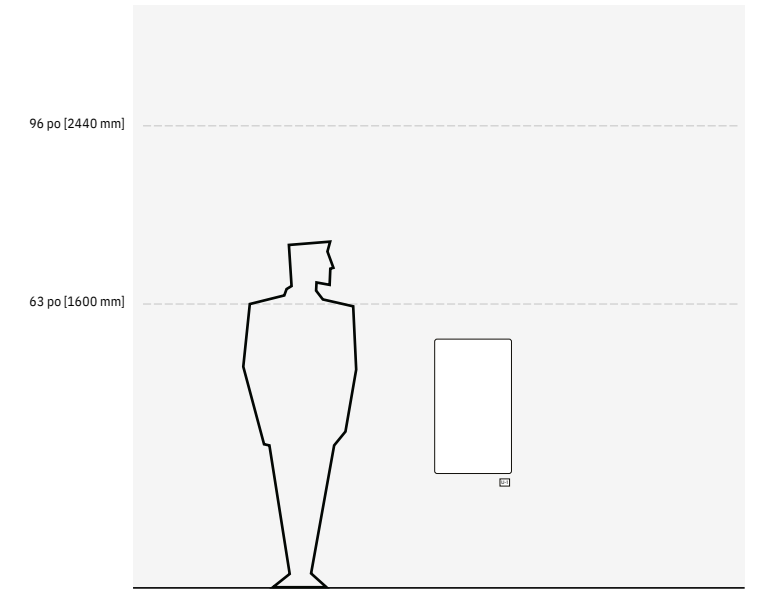

ÉCHELLE 1:40

□ = 1/4 po [6,5 mm]

DESCRIPTION TECHNIQUE:

Se compose d'une face en Gravoply 922-204, 1/16 po.
Il est fixé à l'aide d'un ruban double face VHB.

Le positionnement varie en fonction des situations, mais il est recommander d'installer sous l'urinoir, au mur.

ÉCHELLE 1:3

ILLO-M Identification de local - libre/occupé - Mural

NORMES

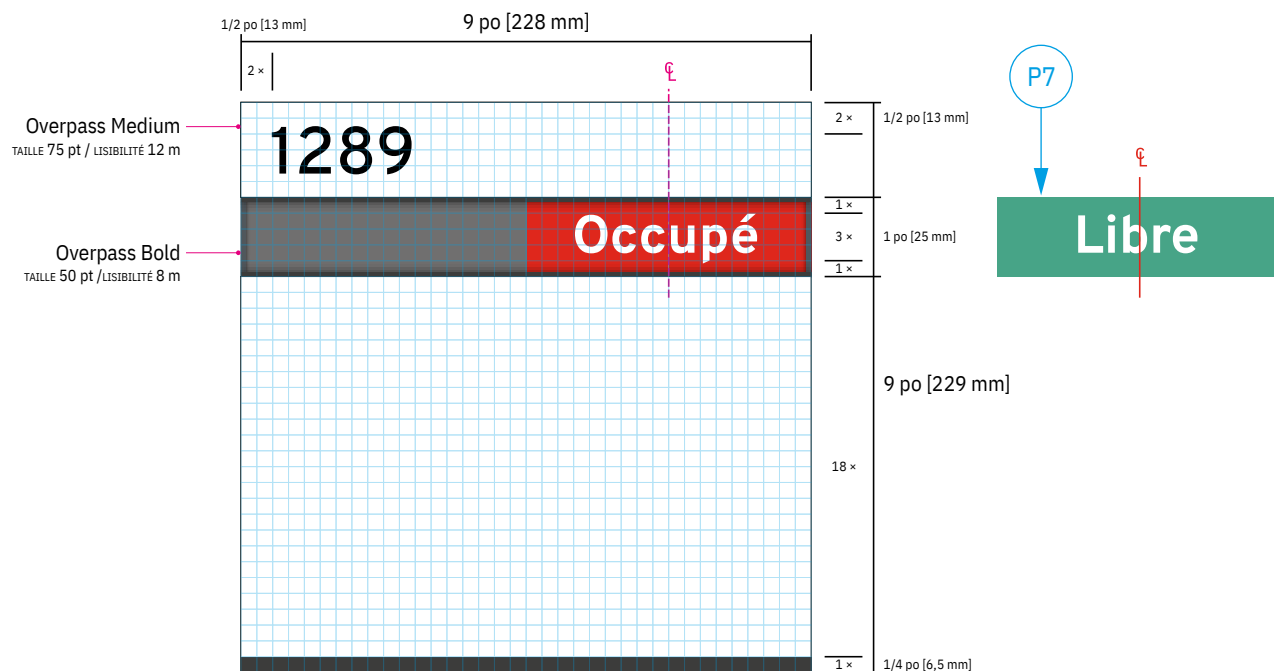

Toutes les identifications murales doivent être positionnées du côté de la poignée sauf exception.

Ces cas de figure devront être vérifiés en microlocalisation par l'entrepreneur.

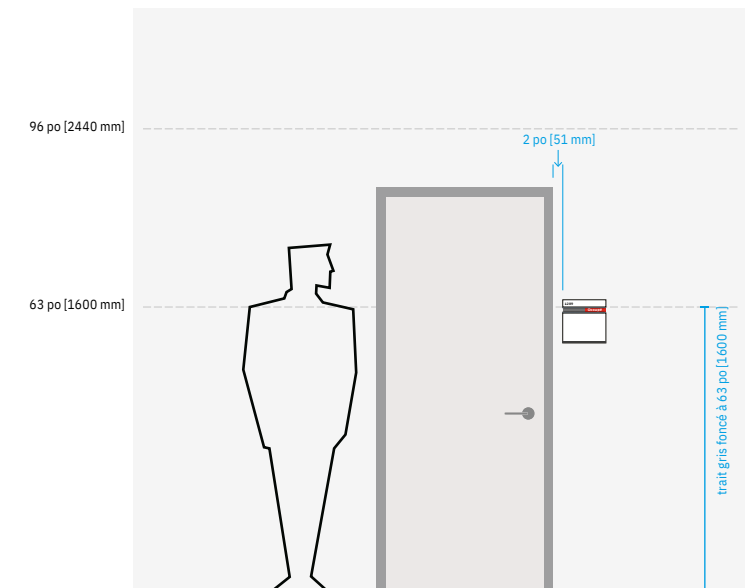

ÉCHELLE 1:40

□ = 1/4 po [6,5 mm]

DESCRIPTION TECHNIQUE:

Voir détails techniques en pages subséquentes.

Lorsqu'il est installé sur une fenêtre, s'assurer qu'un vinyle opaque gris P1 soit appliqué du côté opposé de la vitre afin de masquer l'adhésif.

ILLO-M Identification de local - libre/occupé - Mural

DESSIN TECHNIQUE

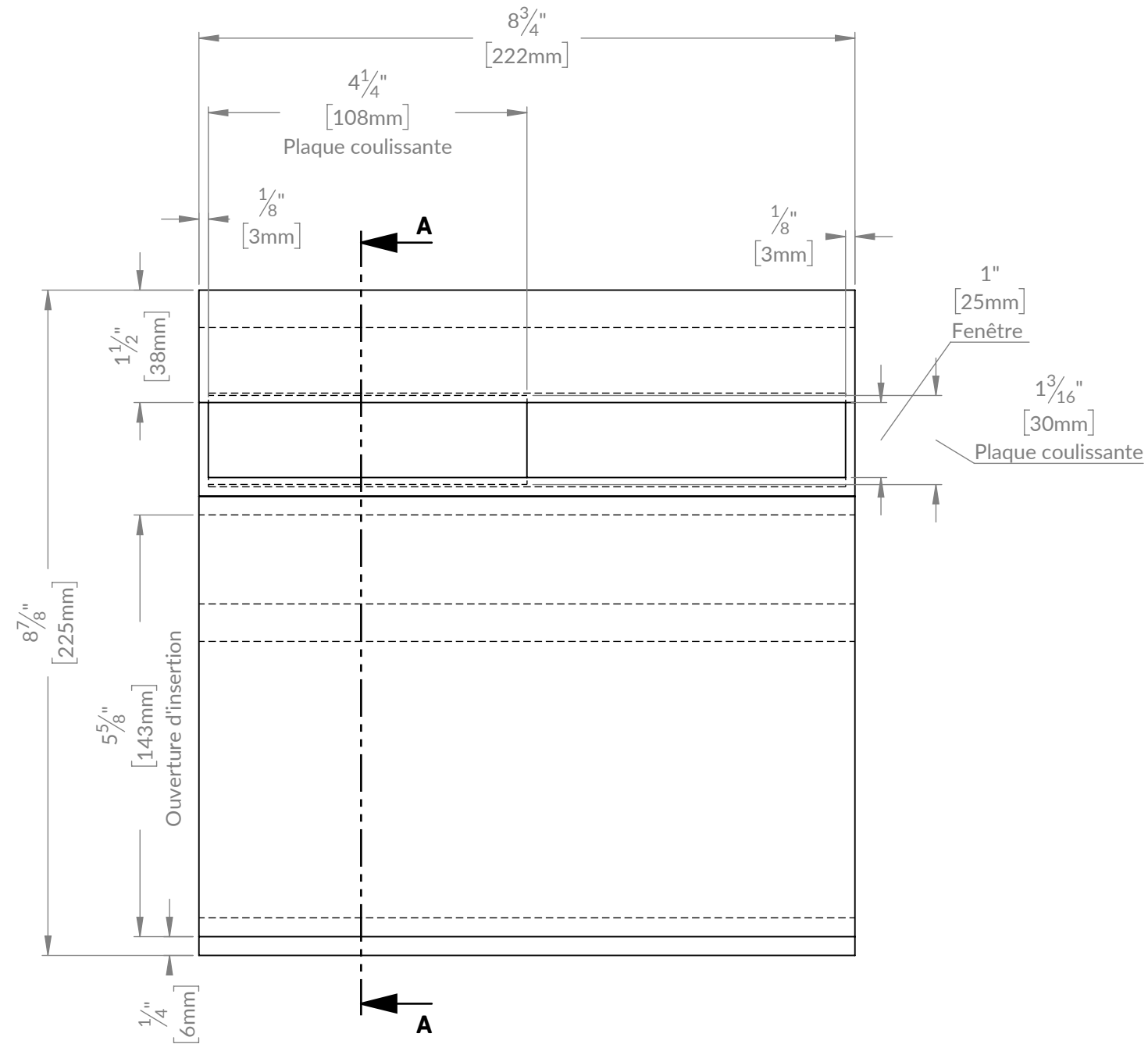

ÉLÉVATION

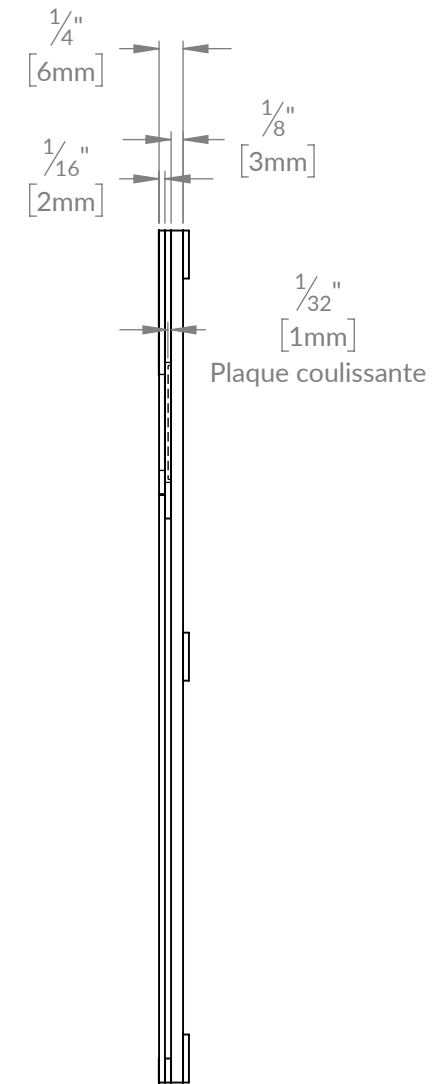

PROFIL

ILLO-M Identification de local - libre/occupé - Mural

DESSIN TECHNIQUE

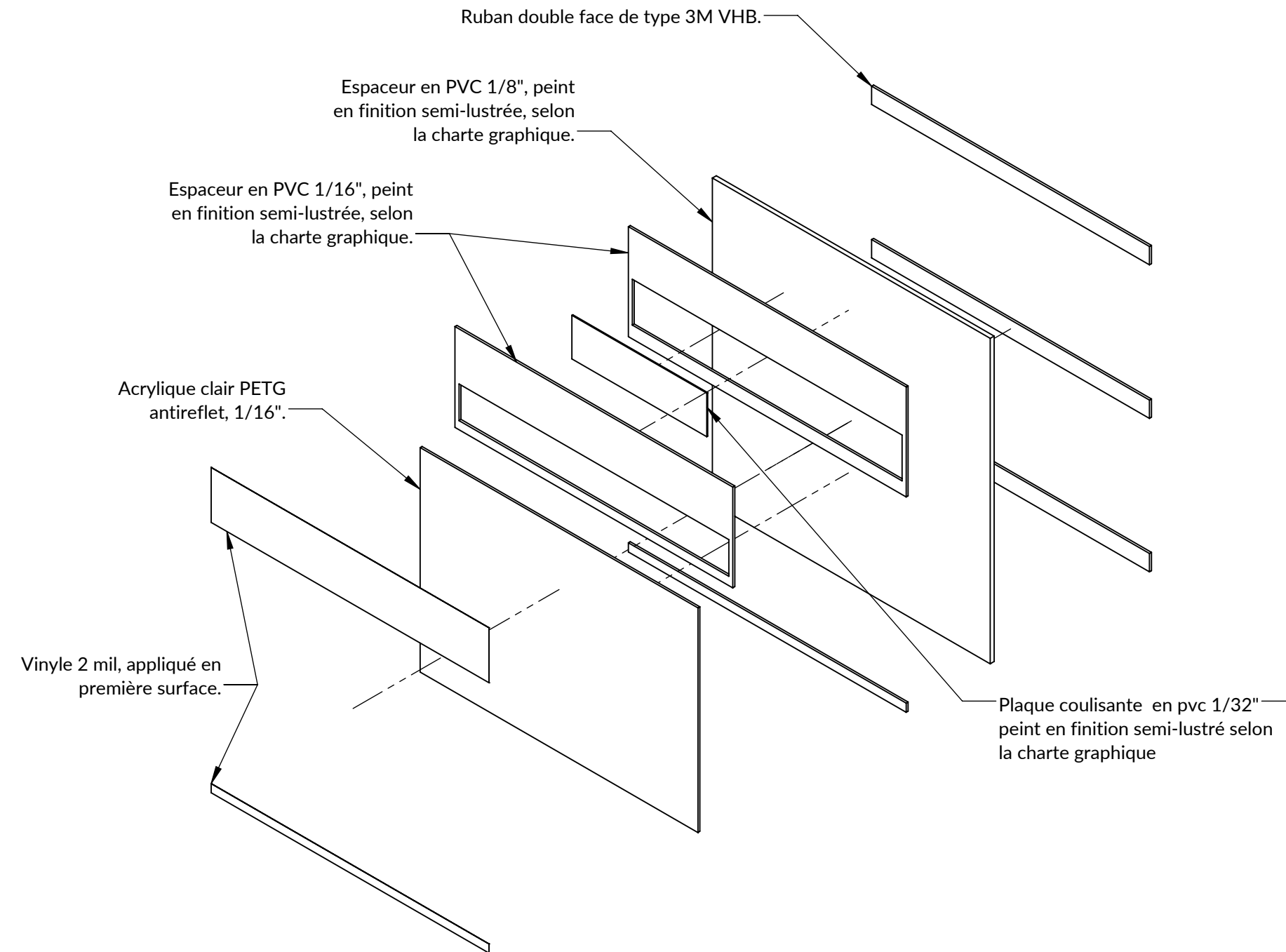

ISOMÉTRIQUE ÉCLATÉE

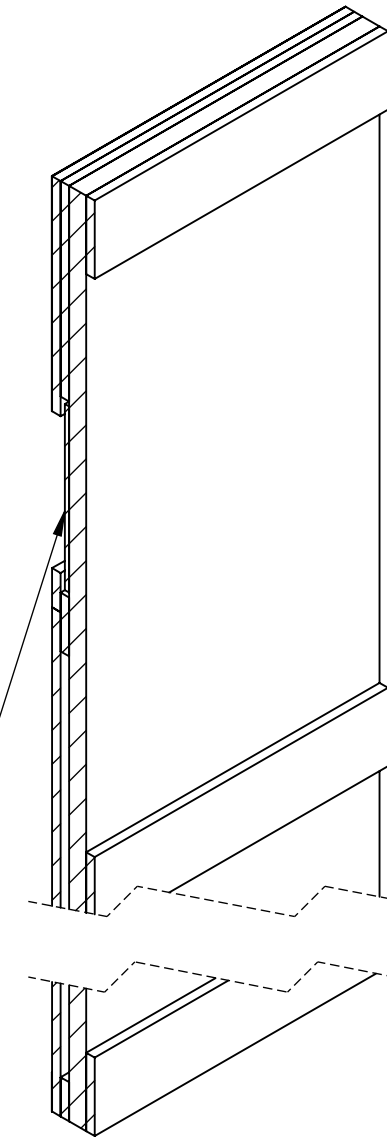

SECTION A-A

NOTE D'ASSEMBLAGE :
 Le montage des pièces est collé avec du ruban double face mince pleine surface et/ou du chlorure de méthylène selon la pièce.

ÉCHELLE 1:3

ILT-M Identification de local technique - Mural

NORMES



Les locaux techniques types à identifier comprennent notamment la salle électrique, la salle mécanique, la salle d'entrée d'eau des gicleurs, le débarcadère, ainsi que tout autre local qui devra être défini selon les besoins du projet.

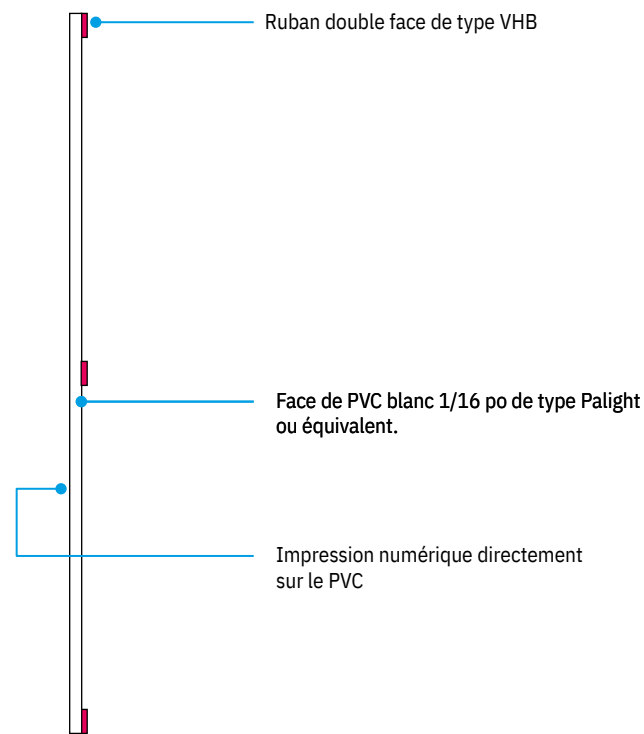

COUPE TRANSVERSALE
ÉCHELLE N/A

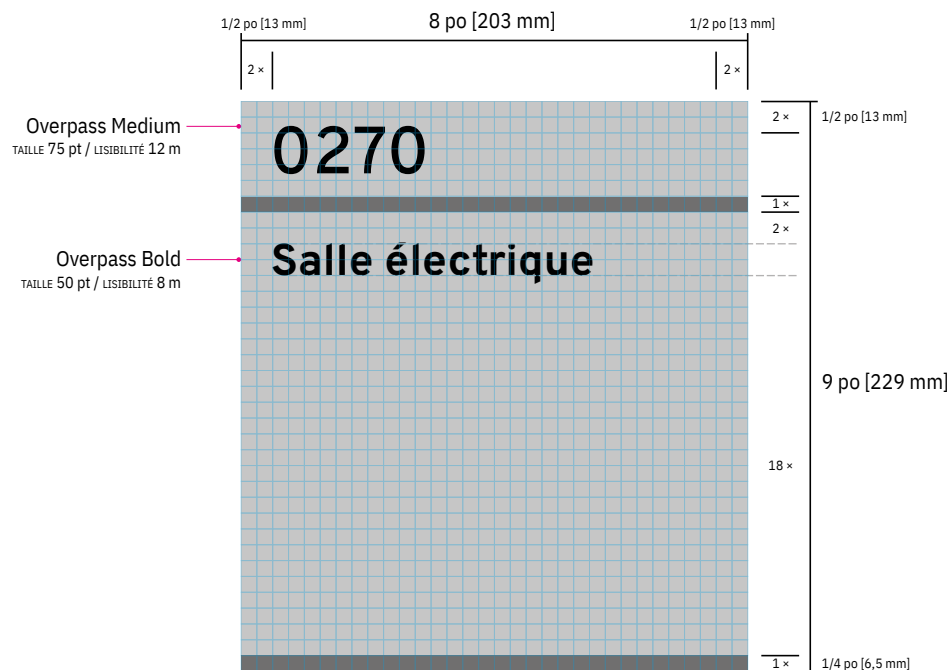

Toutes les identifications murales doivent être positionnées du côté de la poignée sauf exception.

Ces cas de figure devront être vérifiés en microlocalisation par l'entrepreneur.

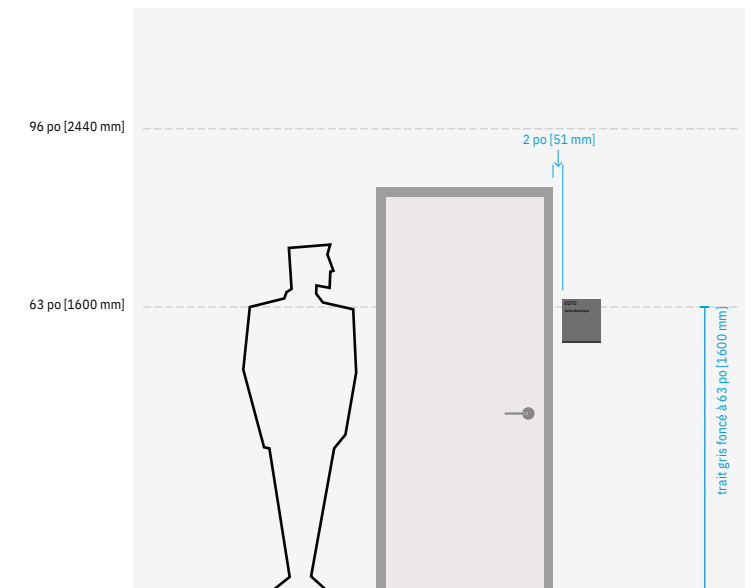

ÉCHELLE 1:40

□ = 1/4 po [6,5 mm]

DESCRIPTION TECHNIQUE:

Le panneau se compose d'une face en PVC blanc 1/16 po (Palight ou équivalent) avec une impression numérique directe en haute résolution (1200 dpi). Il est fixé à l'aide d'un ruban double face VHB.

Lorsqu'il est installé sur une fenêtre, s'assurer qu'un vinyle opaque gris P1 soit appliqué du côté opposé de la vitre afin de masquer l'adhésif.

ÉCHELLE 1:3

IN1A-M Identification de niveau principal - Mural

NORMES

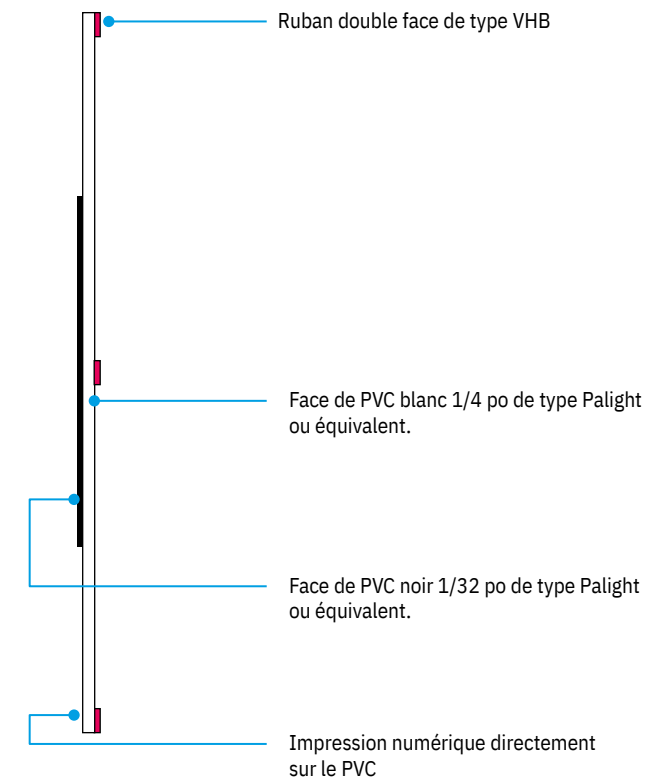
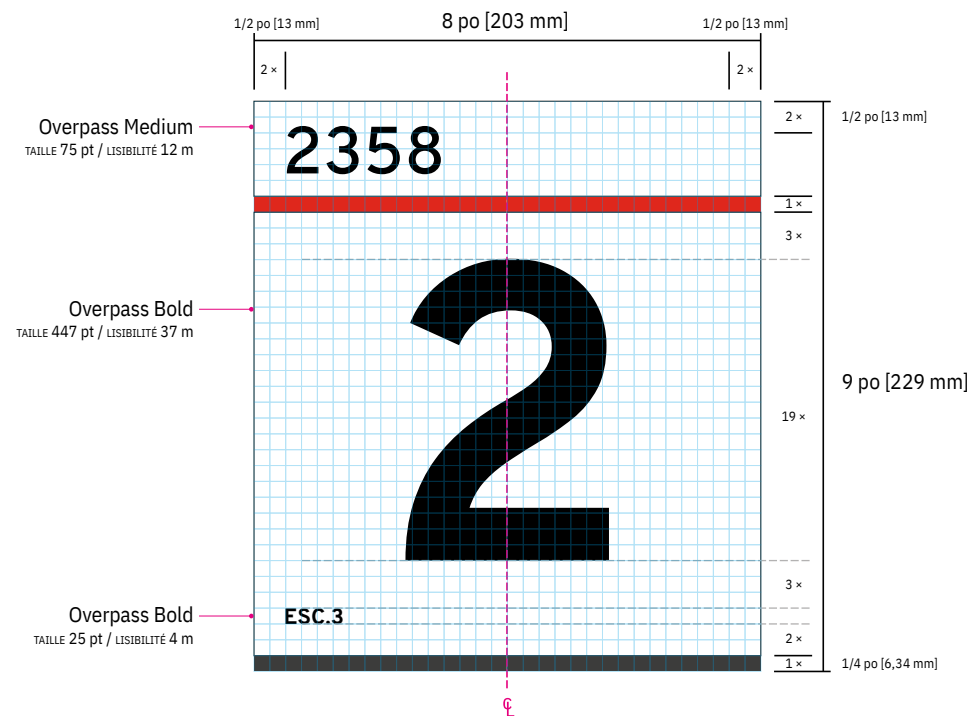

COUPE TRANSVERSALE
ÉCHELLE N/A

Toutes les identifications murales doivent être positionnées du côté de la poignée sauf exception.

Ces cas de figure devront être vérifiés en microlocalisation par l'entrepreneur.

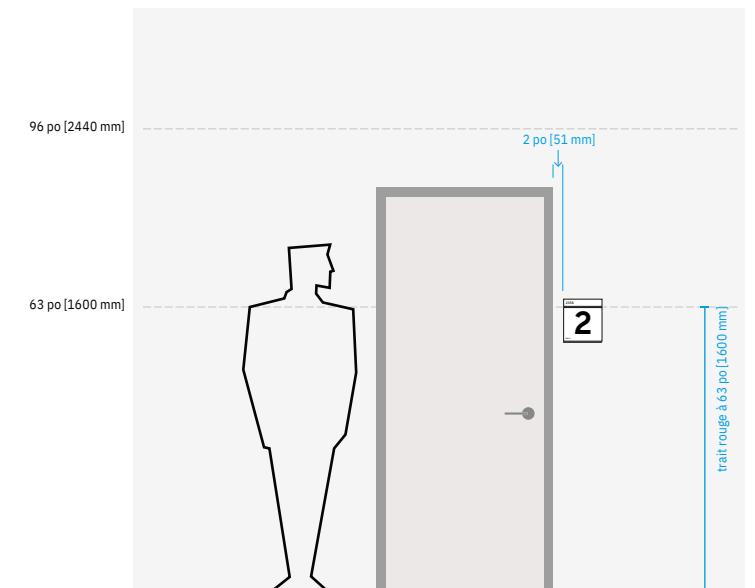

ÉCHELLE 1:40

□ = 1/4 po [6,5 mm]

DESCRIPTION TECHNIQUE:

Face en PVC blanc 1/4 po (Palight ou équivalent), avec une découpe en PVC noir 1/32 po appliquée et fixée à l'aide d'un ruban double face mince. Une bande de vinyle coulé 2 mil à adhésif agressif est appliquée à la base.

ÉCHELLE 1:4

IN2B-N Identification de niveau secondaire - Mural

NORMES

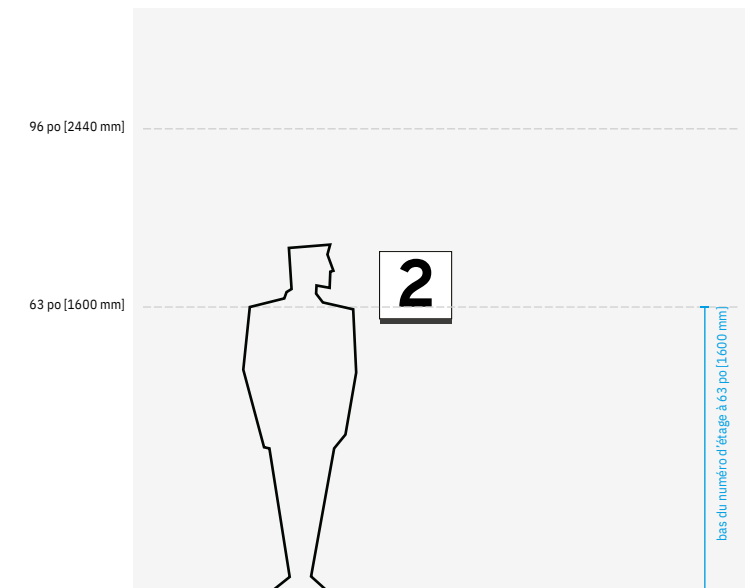
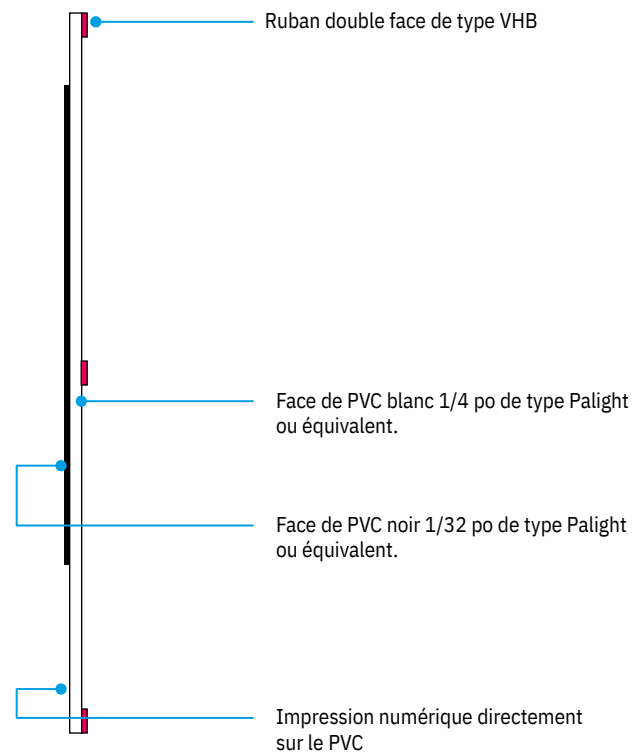

COUPE TRANSVERSALE
ÉCHELLE N/A

ÉCHELLE 1:40

□ = 1/2 po [13 mm]

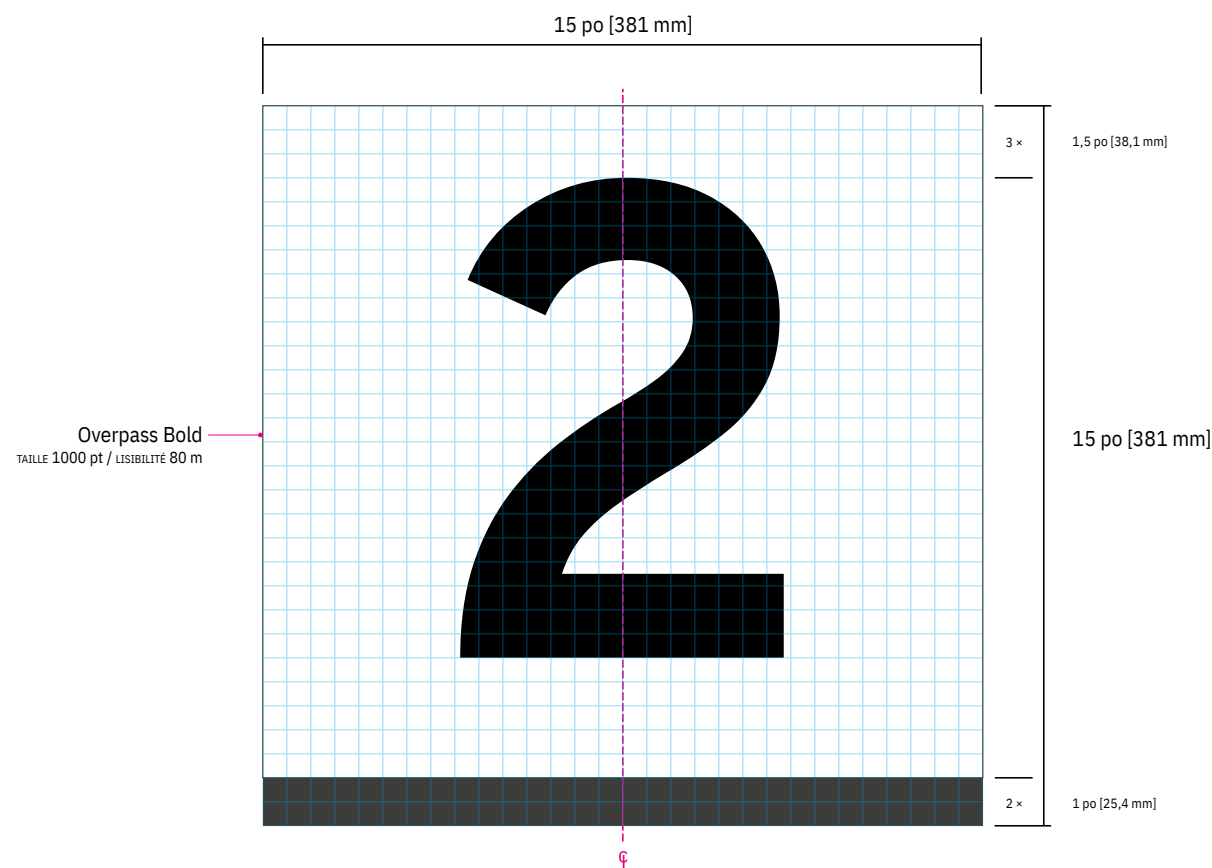

DESCRIPTION TECHNIQUE:

Face en PVC blanc 1/4 po (Palight ou équivalent), avec une découpe en PVC noir 1/32 po appliquée et fixée à l'aide d'un ruban double face mince. Une bande de vinyle coulé 2 mil à adhésif agressif est appliquée à la base.

ÉCHELLE 1:3

IS8-M Identification de service 8 po - Mural

NORMES

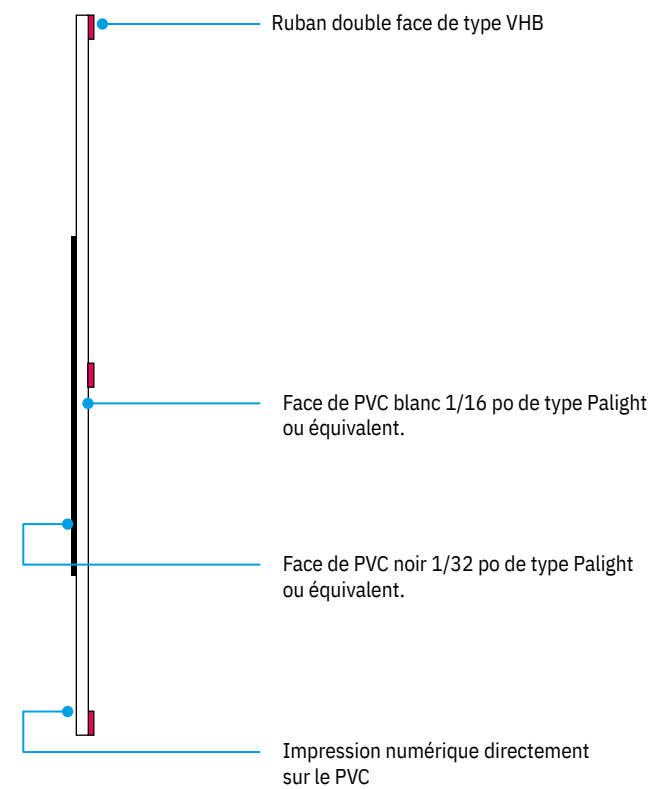
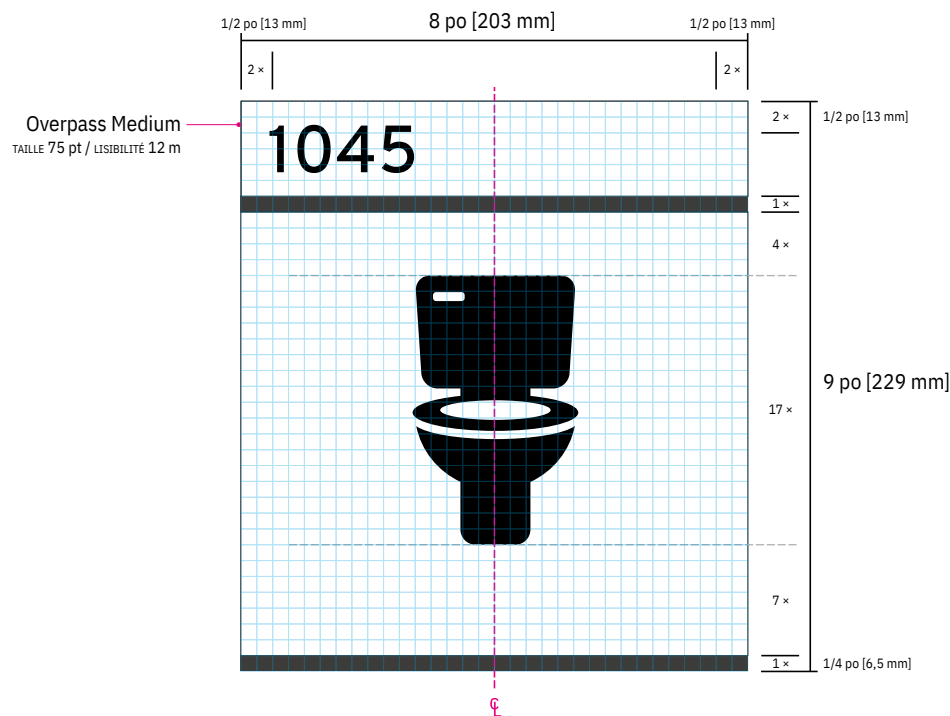
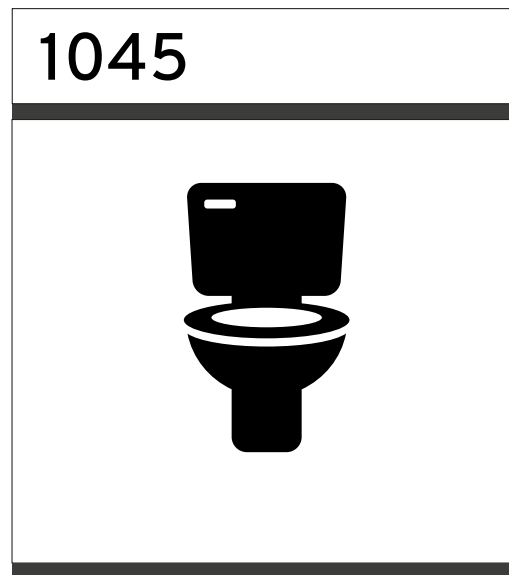

COUPE TRANSVERSALE
ÉCHELLE N/A

Toutes les identifications murales doivent être positionnées du côté de la poignée sauf exception.

Ces cas de figure devront être vérifiés en microlocalisation par l'entrepreneur.

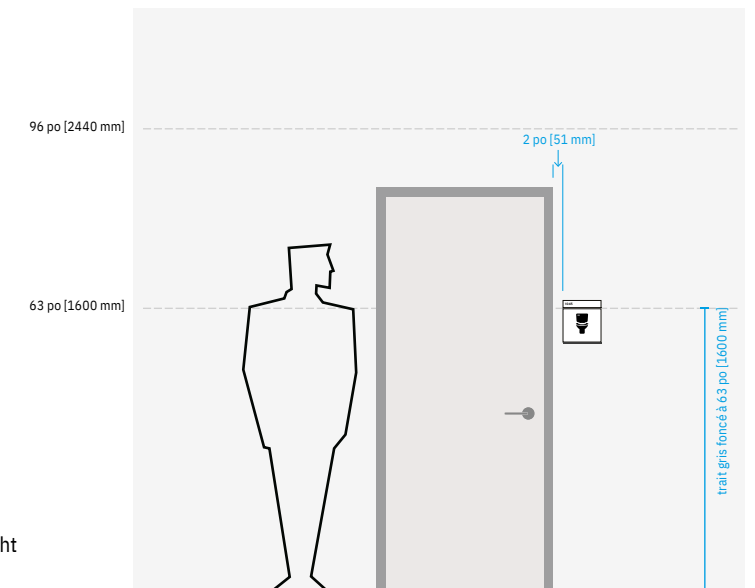

ÉCHELLE 1:40

□ = 1/4 po [6,5 mm]

DESCRIPTION TECHNIQUE:

Le panneau se compose d'une face en PVC blanc 1/16 po (Palight ou équivalent) avec une impression numérique directe en haute résolution (1200 dpi). Il est fixé à l'aide d'un ruban double face VHB.

ÉCHELLE 1:4

IS10-P Identification de service 10 po - Potence

NORMES

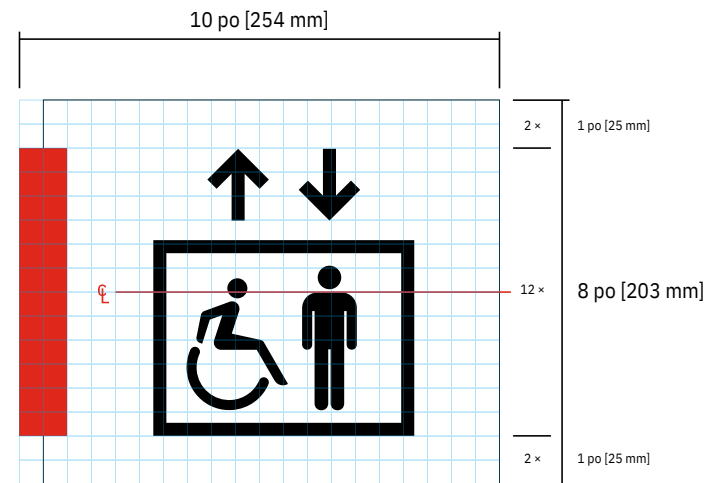
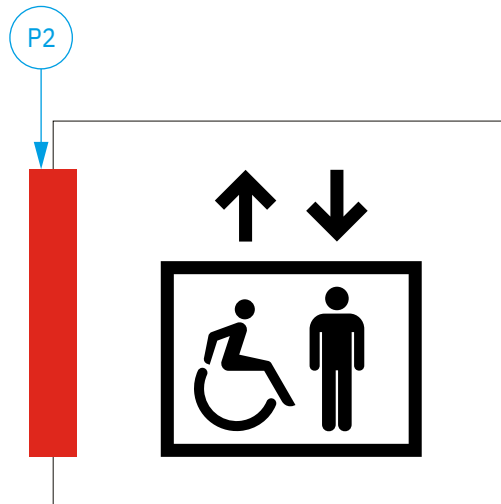

Exemples

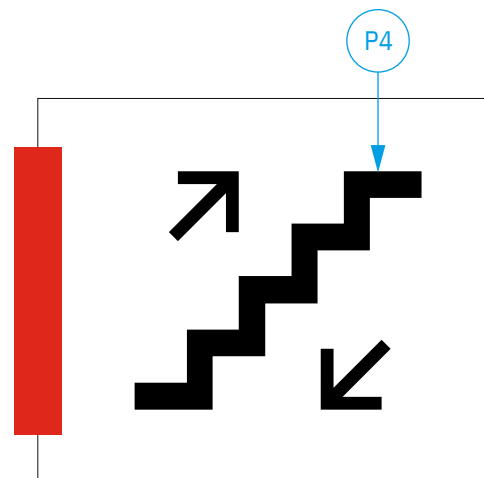

Toutes les identifications murales doivent être positionnées du côté de la poignée sauf exception.

Ces cas de figure devront être vérifiés en microlocalisation par l'entrepreneur.

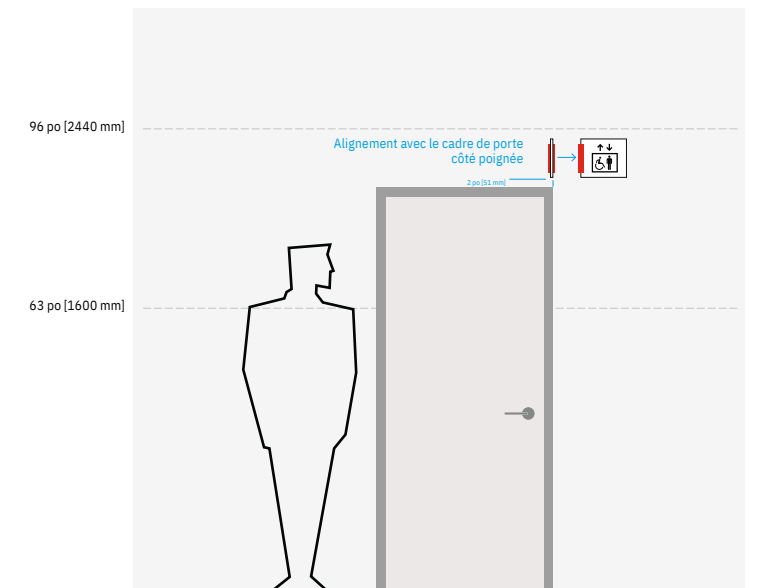

ÉCHELLE 1:40

□ = 1/2 po [13 mm]

DESCRIPTION TECHNIQUE:

Voir détails techniques en pages subséquentes

IS10-P Identification de service 10 po - Potence

DESSIN TECHNIQUE

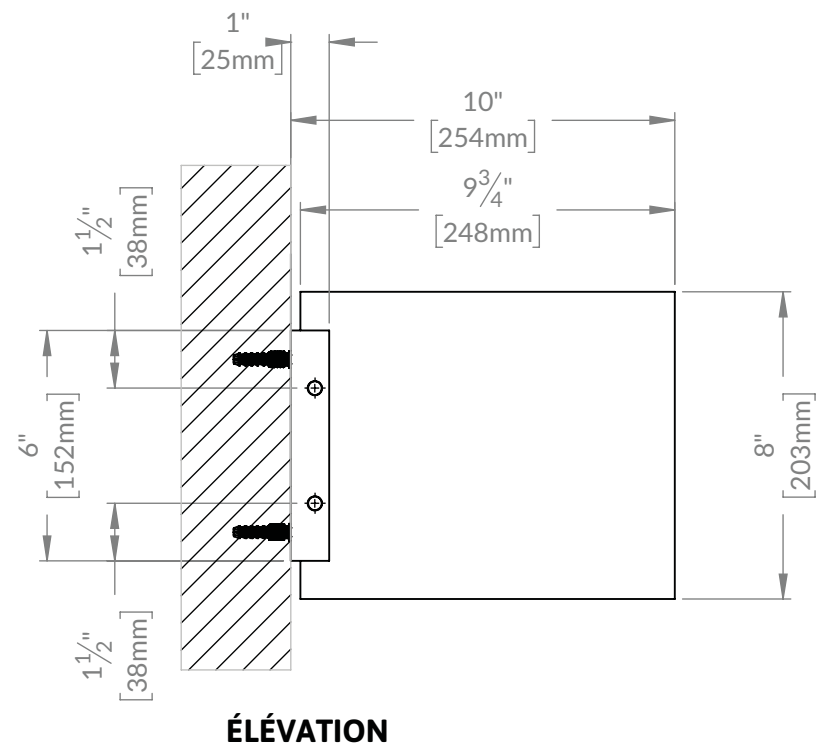
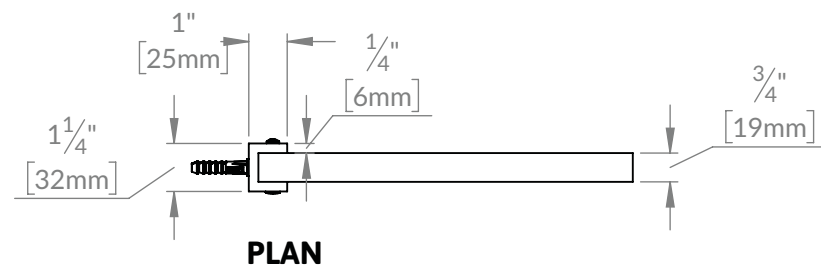

Ancrage pour mur, Ø 1/4", adapté en fonction de la composition du mur.

Fûts de fixation de type Boston et vis en acier zingué, 8-24, le tout peint selon la charte graphique.

Vis à tête fraisée #8, Ø 1/4" x 2", en acier zingué ou en acier inoxydable.

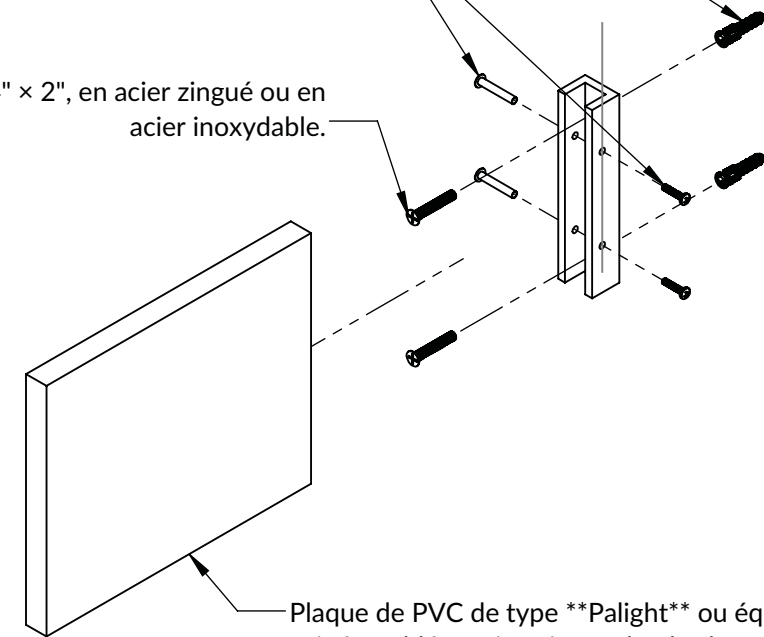

Plaque de PVC de type **Palight** ou équivalent, usinée, sablée, puis peinte selon la charte graphique. Graphisme appliqué par vinyle en première surface.

ISOMÉTRIQUE ÉCLATÉE

ÉCHELLE 1:2

ISS-M Identification de service secondaire - Mural

NORMES

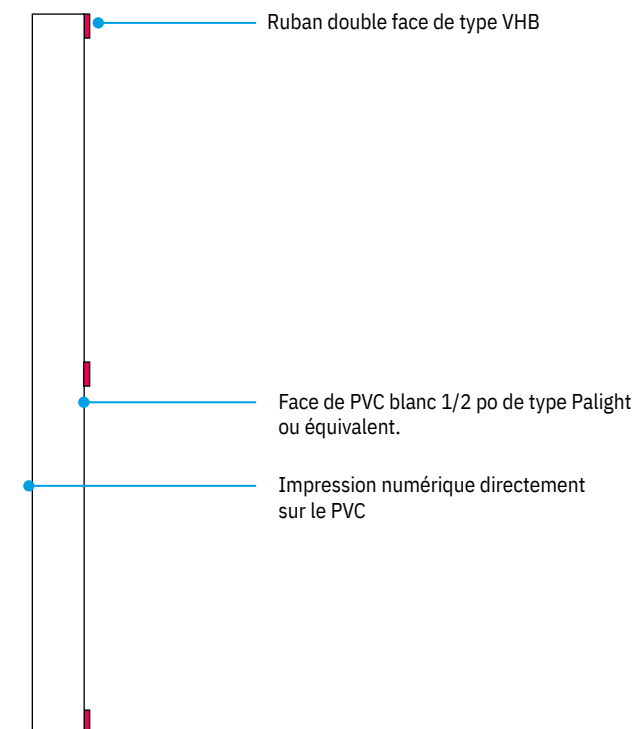

COUPE TRANSVERSALE
ÉCHELLE N/A

Toutes les identifications murales doivent être positionnées du côté de la poignée sauf exception.

Ces cas de figure devront être vérifiés en microlocalisation par l'entrepreneur.

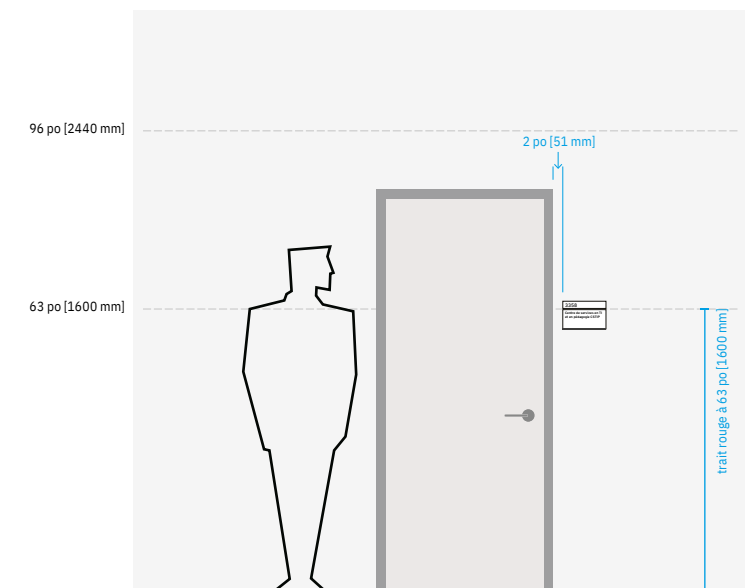

ÉCHELLE 1:40

□ = 1/4 po [6,5 mm]

DESCRIPTION TECHNIQUE:

Le panneau se compose d'une face en PVC blanc 1/2 po (Palight ou équivalent) avec une impression numérique directe en haute résolution (1200 dpi). Il est fixé à l'aide d'un ruban double face VHB.

Lorsqu'il est installé sur une fenêtre, s'assurer qu'un vinyle opaque gris P1 soit appliqué du côté opposé de la vitre afin de masquer l'adhésif.



ÉCHELLE 1:4

ISS-P Identification de service secondaire - Potence

NORMES

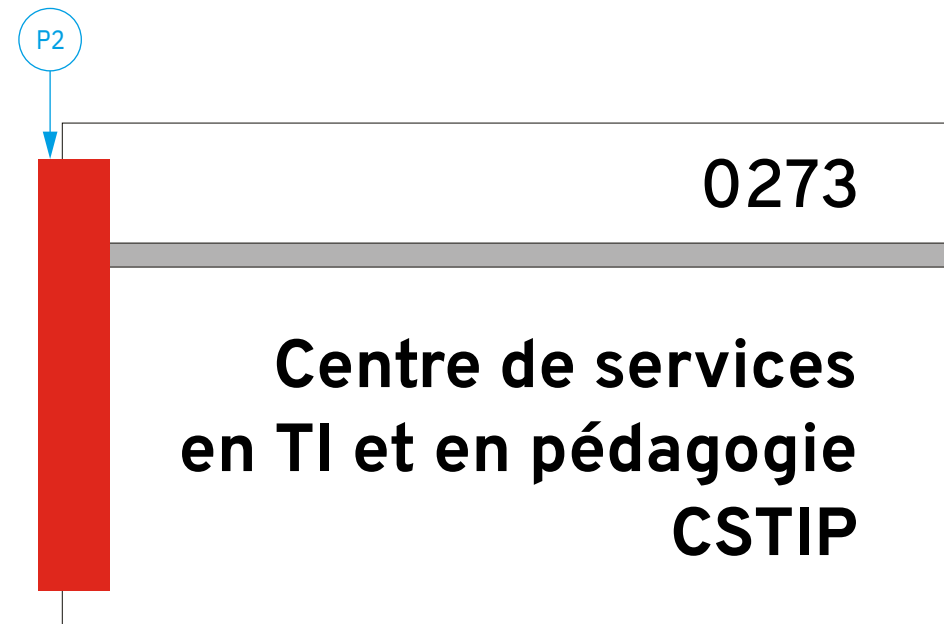

19 po [483 mm]

Overpass Medium
TAILLE 100 pt / LISIBILITÉ 8,5 m

Overpass Bold
TAILLE 100 pt / INTERLIGNE 125 pt / LISIBILITÉ 8,5 m

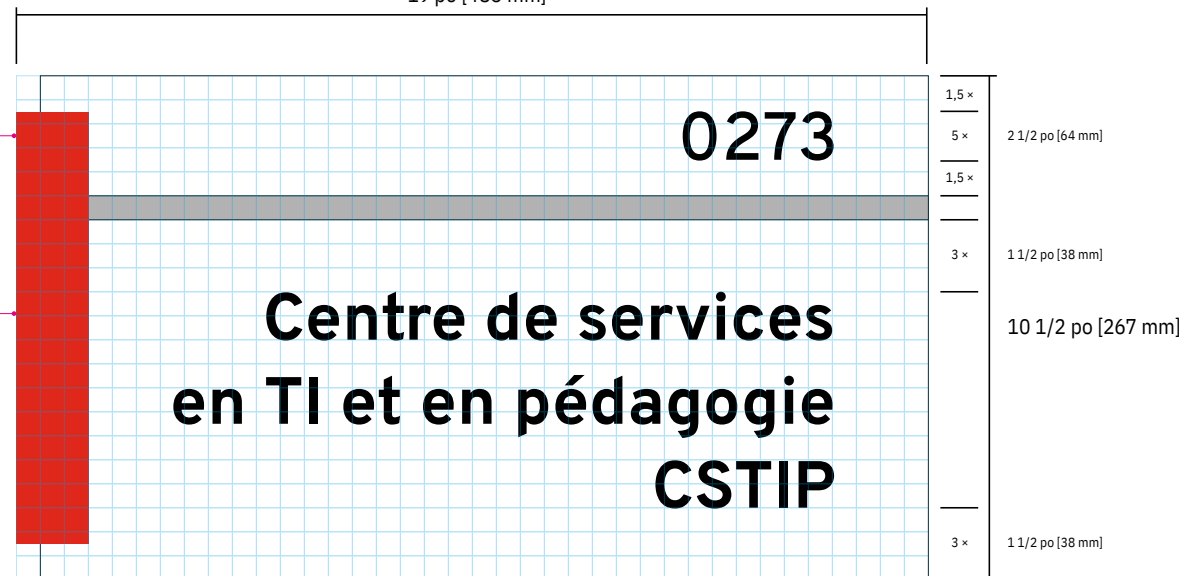

Toutes les identifications murales doivent être positionnées du côté de la poignée sauf exception.

Ces cas de figure devront être vérifiés en microlocalisation par l'entrepreneur.

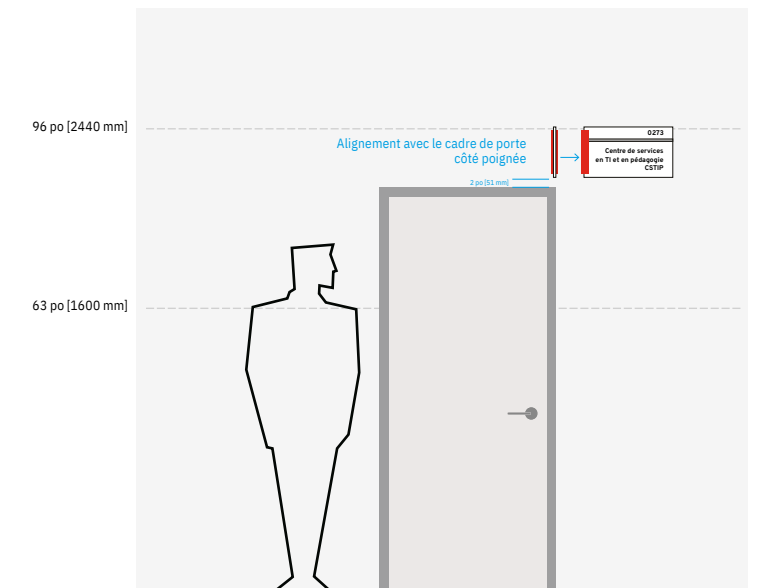

ÉCHELLE 1:40

□ = 1/2 po [13 mm]

DESCRIPTION TECHNIQUE:

Voir détails techniques en pages subséquentes

ISS-P Identification de service secondaire - Potence

DESSIN TECHNIQUE

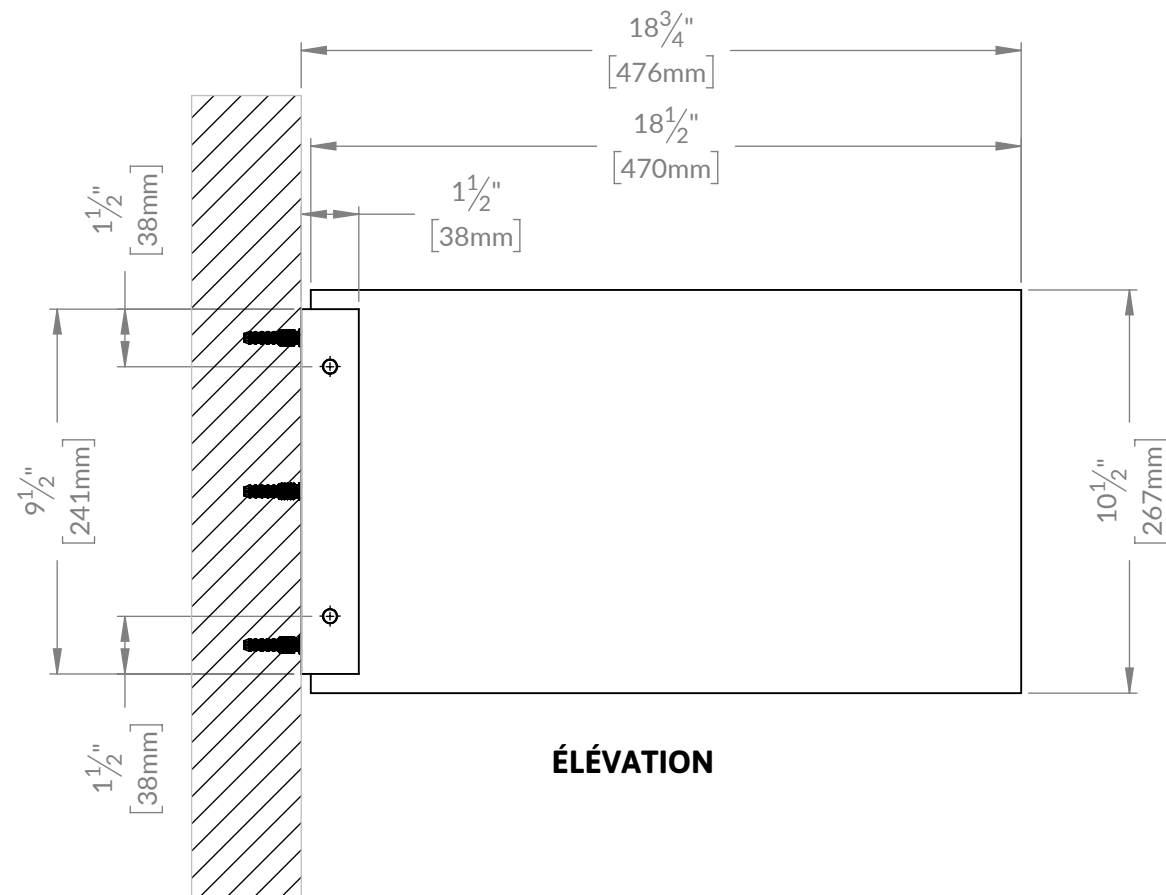
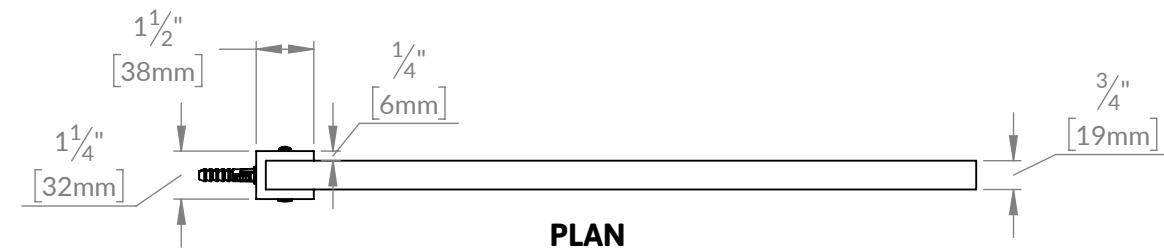

Ancrage pour mur, Ø 1/4", adapté en fonction de la composition du mur.

Fûts de fixation de type Boston et vis en acier zingué, 8-24, le tout peint selon la charte graphique.

Vis à tête fraisée #8, Ø 1/4" x 2", en acier zingué ou en acier inoxydable.

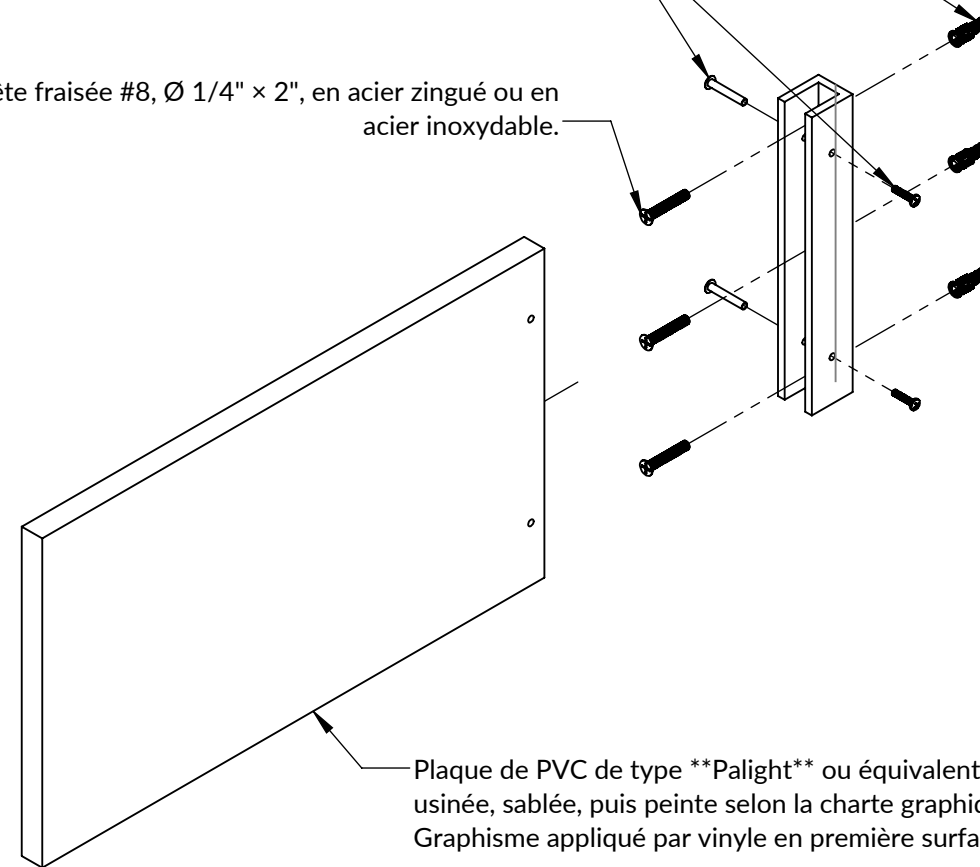

ISOMÉTRIQUE ÉCLATÉE

ÉCHELLE 1:8

IS36-V Identification de service - Vinyle

NORMES

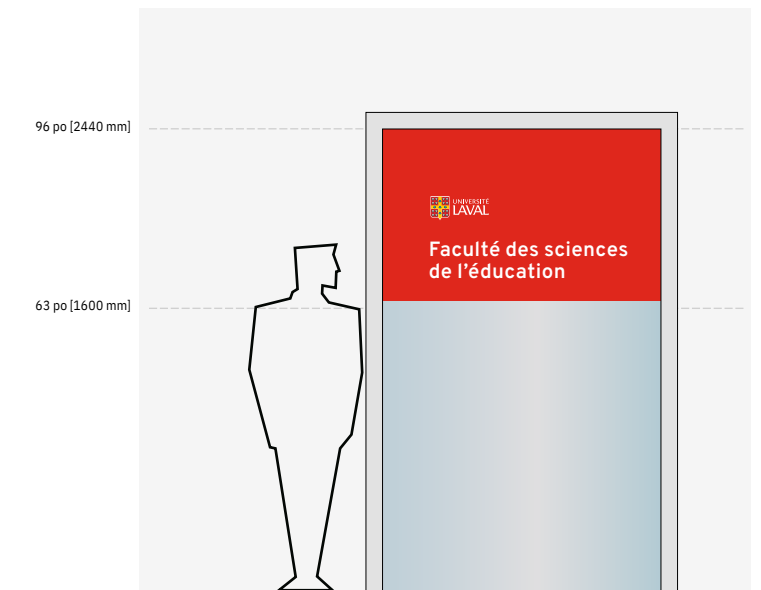

ÉCHELLE 1:40

DESCRIPTION TECHNIQUE:

Impression directe sur vinyle coulé 2 mil à adhésif agressif. Impression haute résolution 1200 DPI avec encres UV.

ÉCHELLE 1:8

IS36-V Identification de service - Vinyle

NORMES

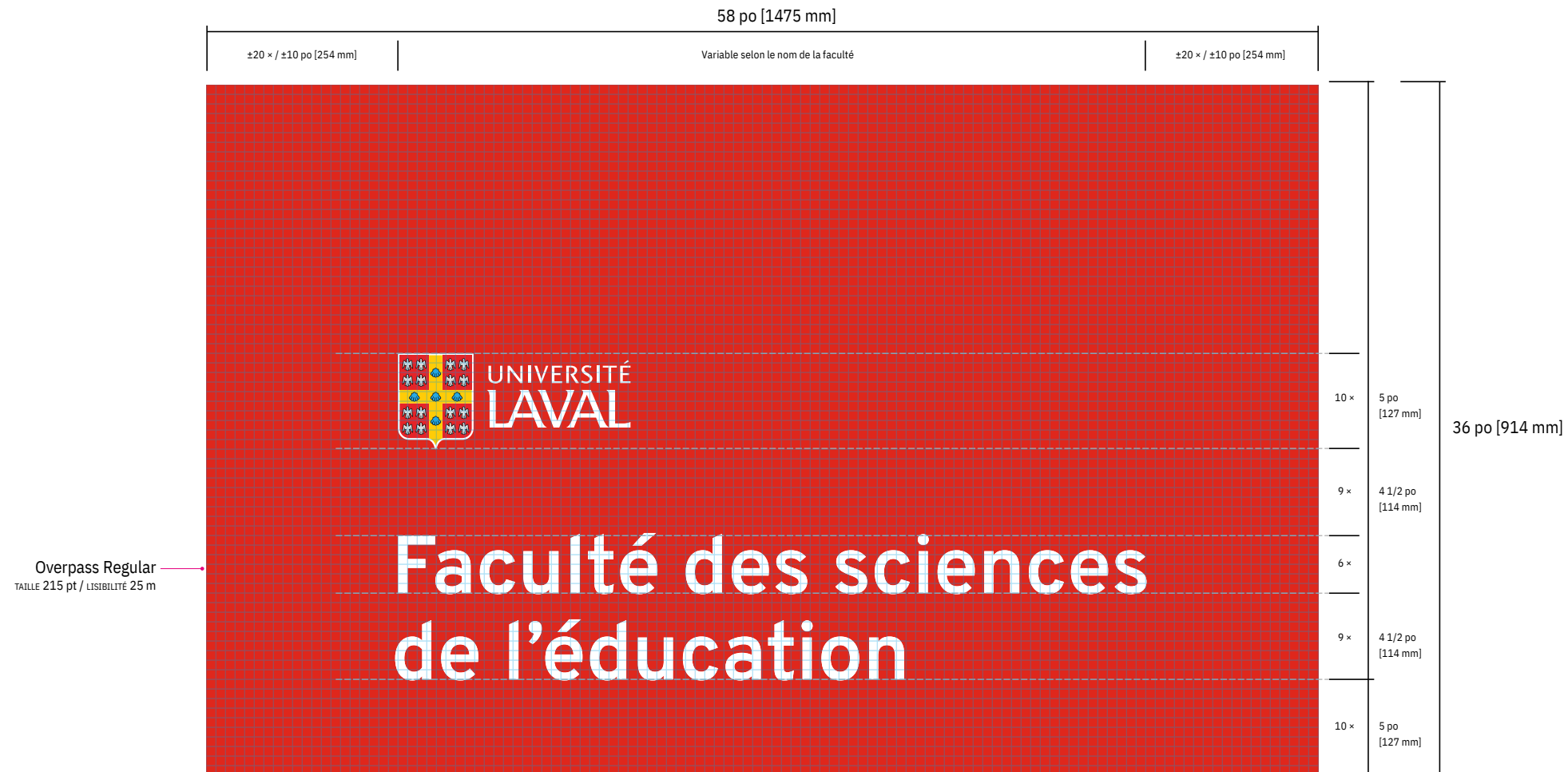

□ = 1/2 po [13 mm]

ÉCHELLE 1:8

IS53-V Identification de service avec logo - Vinyle

NORMES

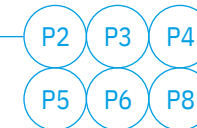

ÉCHELLE 1:40

DESCRIPTION TECHNIQUE:

Impression directe sur vinyle coulé 2 mil à adhésif agressif. Impression haute résolution 1200 DPI avec encres UV

ÉCHELLE 1:8

IS53-V Identification de service avec logo - Vinyle

NORMES

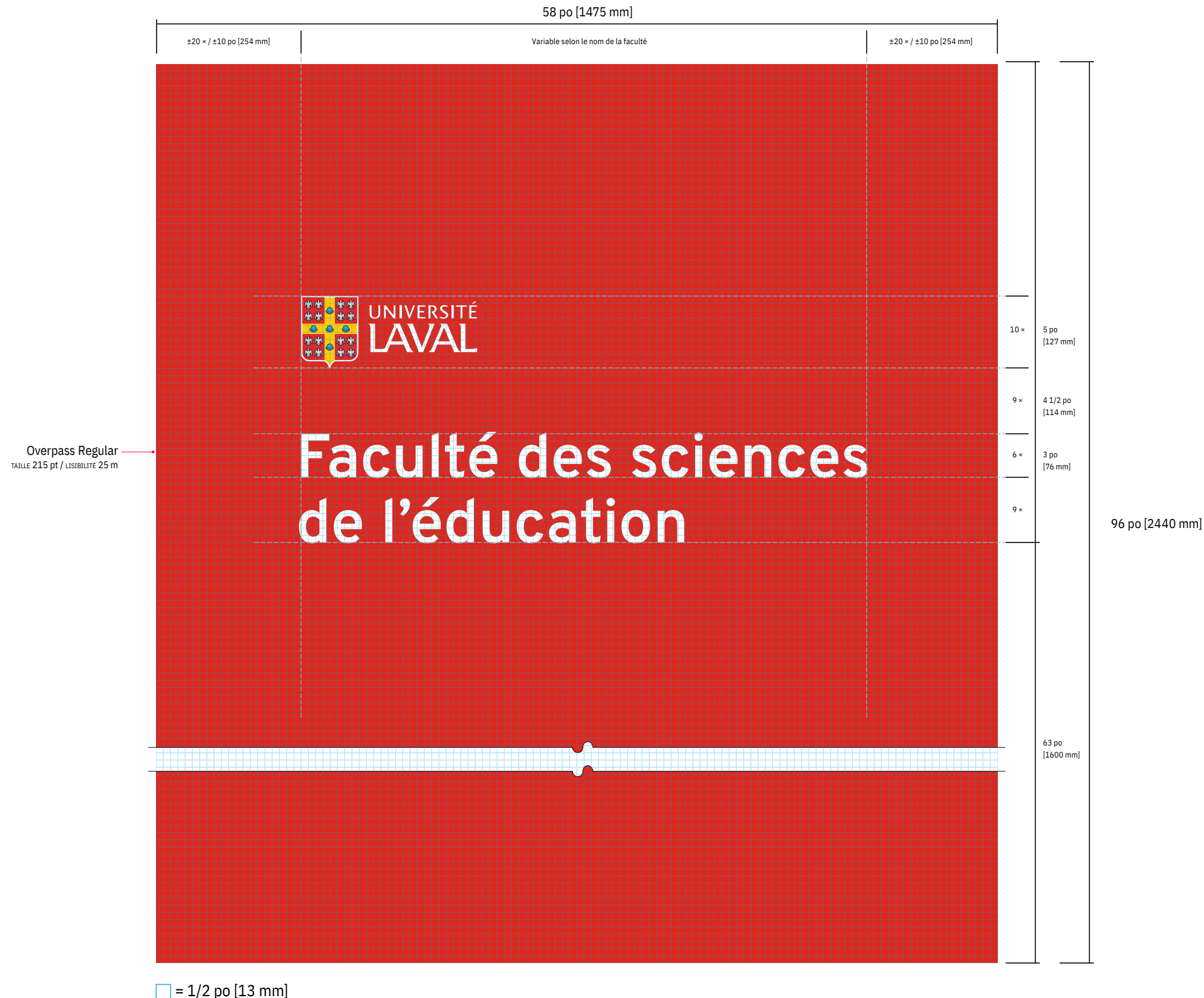

ÉCHELLE 1:8

ISP1B-P Identification de services principaux - Peinture

NORMES

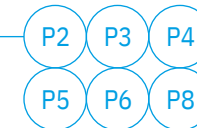
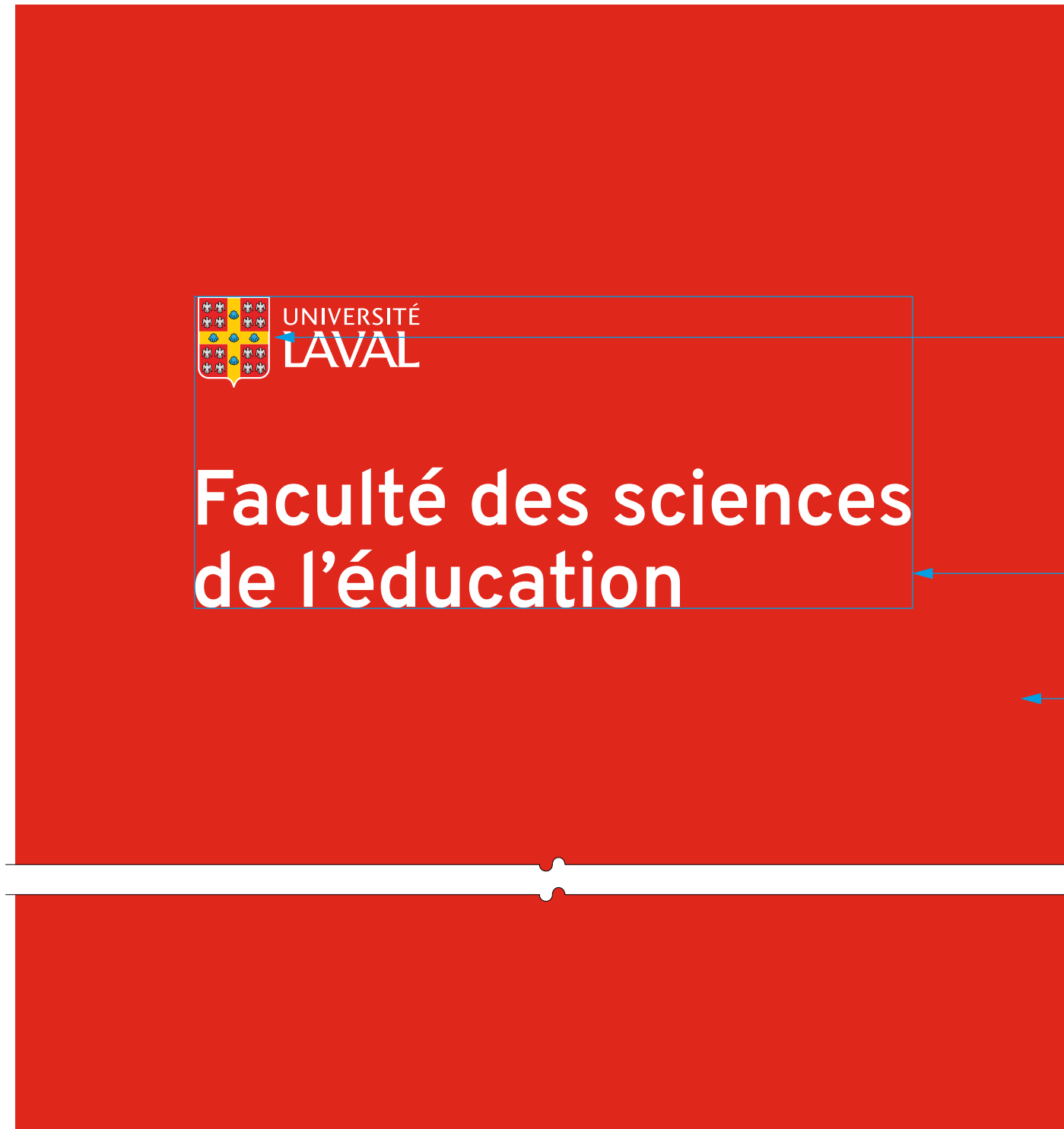

Vinyle

Peinture au latex
avec finition semi-lustrée

Mur peint rouge avec peinture
de teinte équivalente
à Benjamin Moore "Vermillon #2002-10".



ÉCHELLE 1:40

DESCRIPTION TECHNIQUE:

Application d'un vinyle coulé (cast) 2 mil à adhésif agressif en première surface. Logo obtenu par impression directe avec encre UV pour une durabilité et une résistance optimales en intérieur. Peinture au latex avec finition semi-lustrée, appliquée par un tiers, avec un temps de cure minimum de 2 semaines.

ÉCHELLE 1:8

ISP1B-P Identification de services principaux - Peinture

NORMES

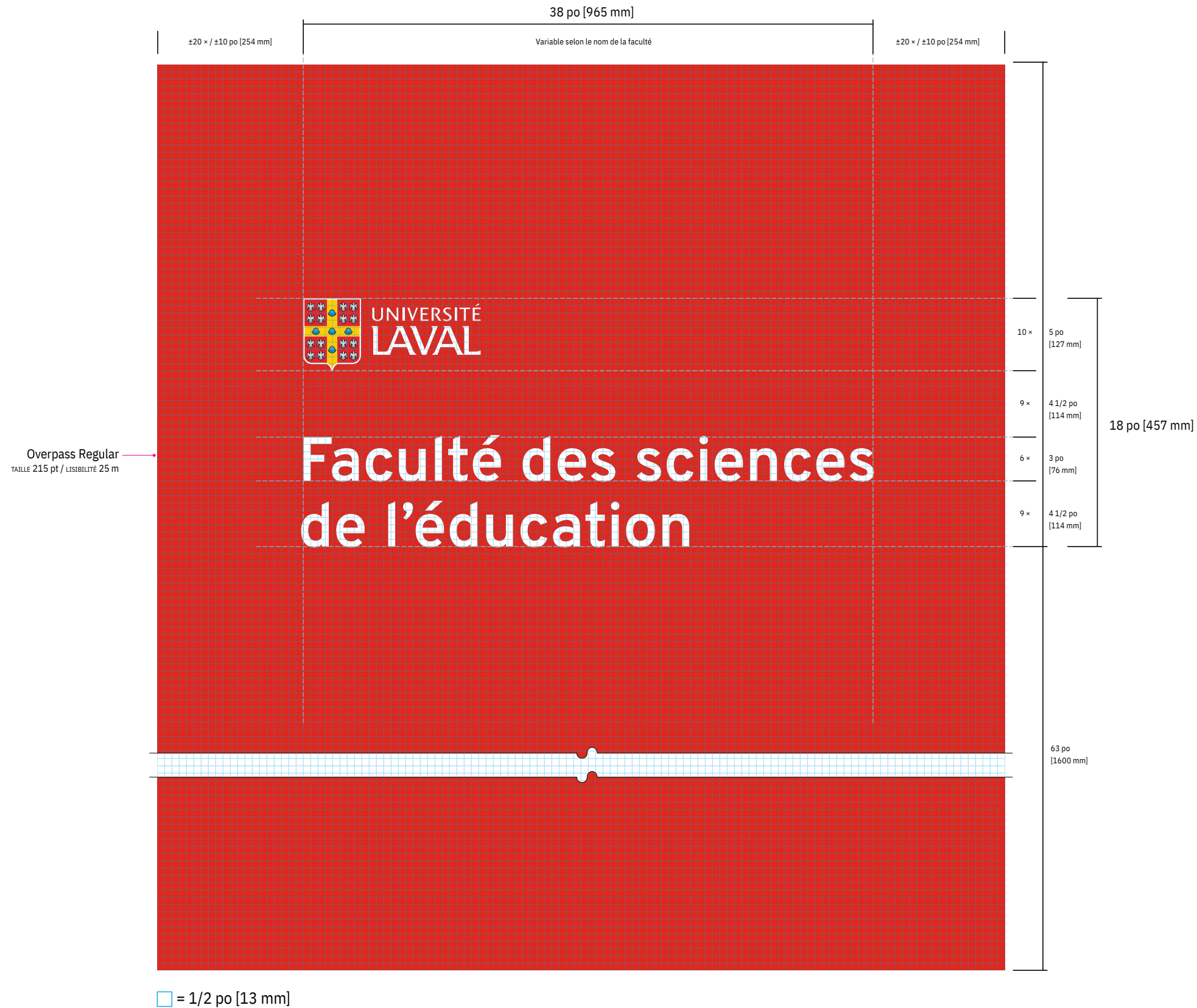

ÉCHELLE 1:8

ISP3B-V Identification de services principaux - Vinyle

NORMES

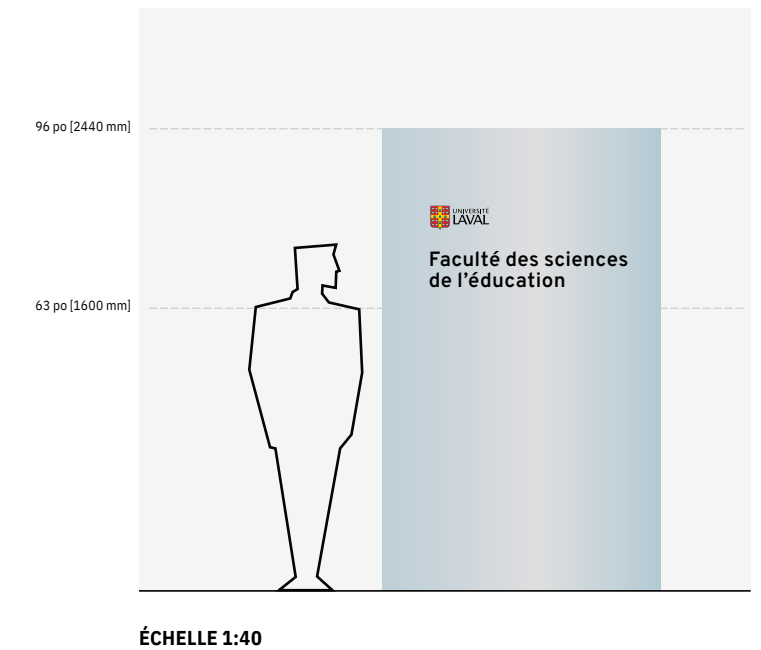
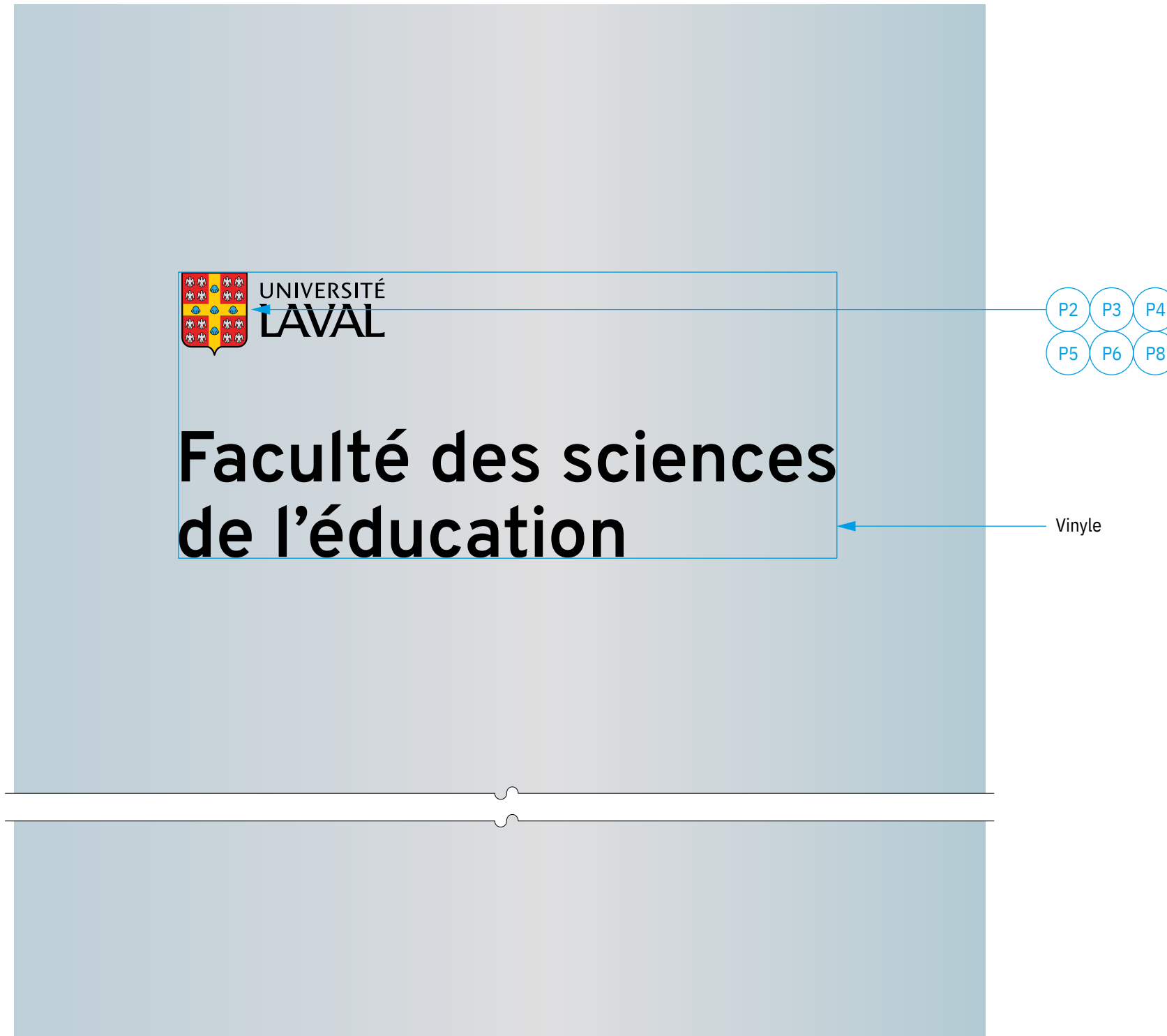

DESCRIPTION TECHNIQUE:

Application d'un vinyle coulé (cast) 2 mil à adhésif agressif en première surface. Logo obtenu par impression directe avec encre UV pour une durabilité et une résistance optimales en intérieur.

ÉCHELLE 1:8

ISP3B-V Identification de services principaux - Vinyle

NORMES

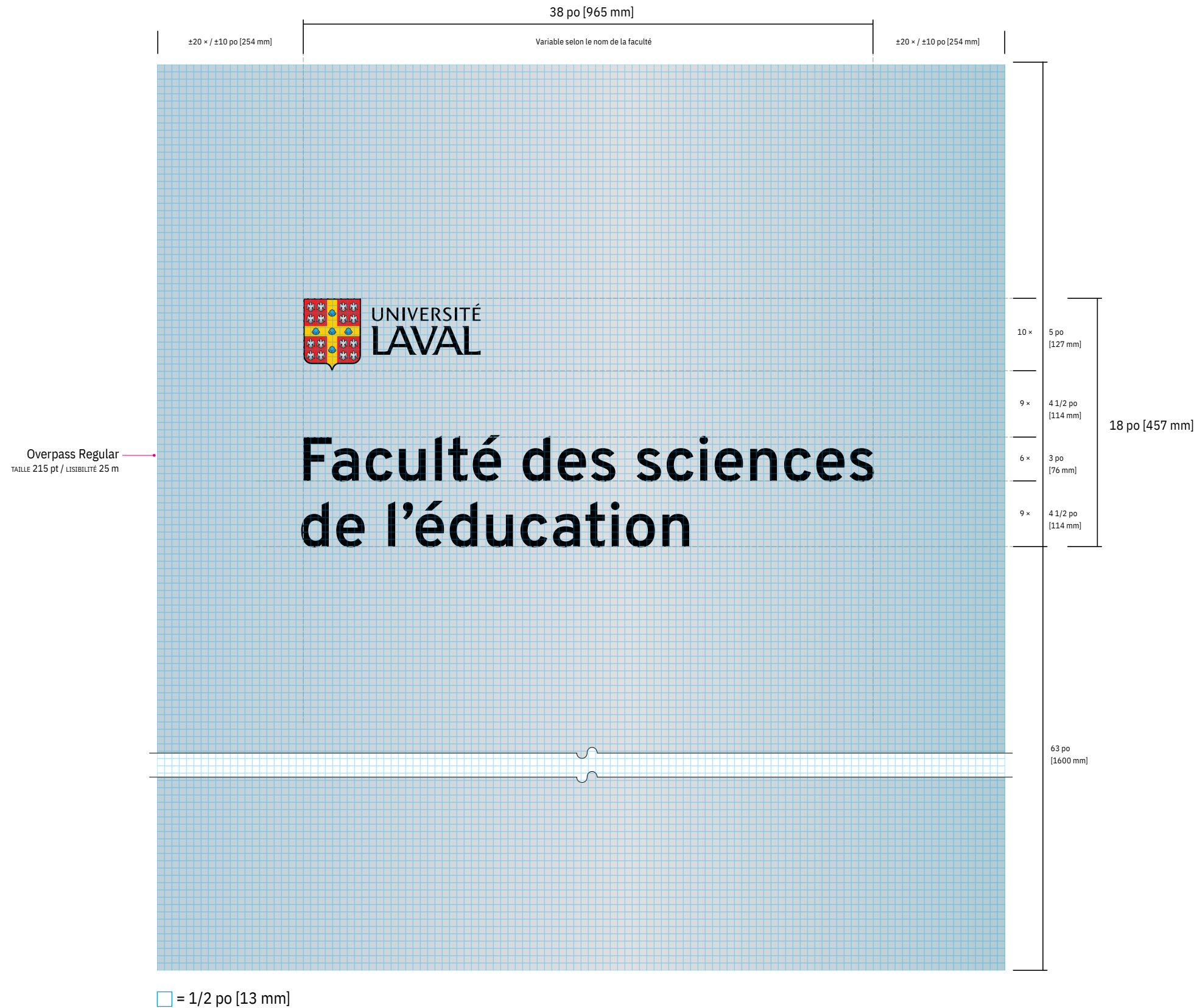



ÉCHELLE 1:2

NL Numéro de local

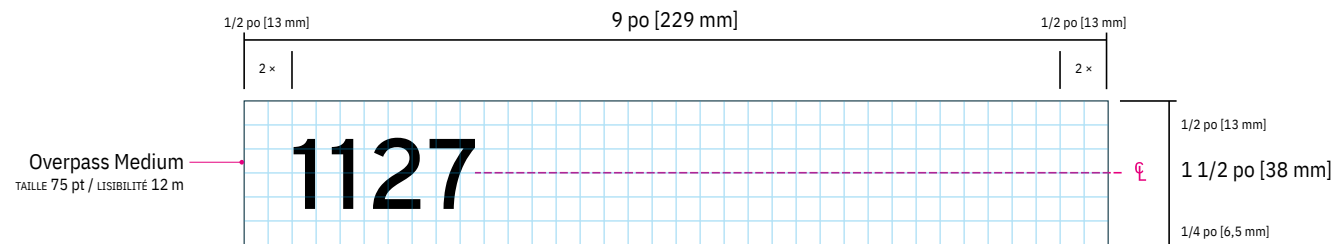
NORMES



-  Ruban double face de type VHB
-  Impression numérique directement sur le PVC
-  PVC 1/16 po blanc.

COUPE TRANSVERSALE ÉCHELLE 1:2

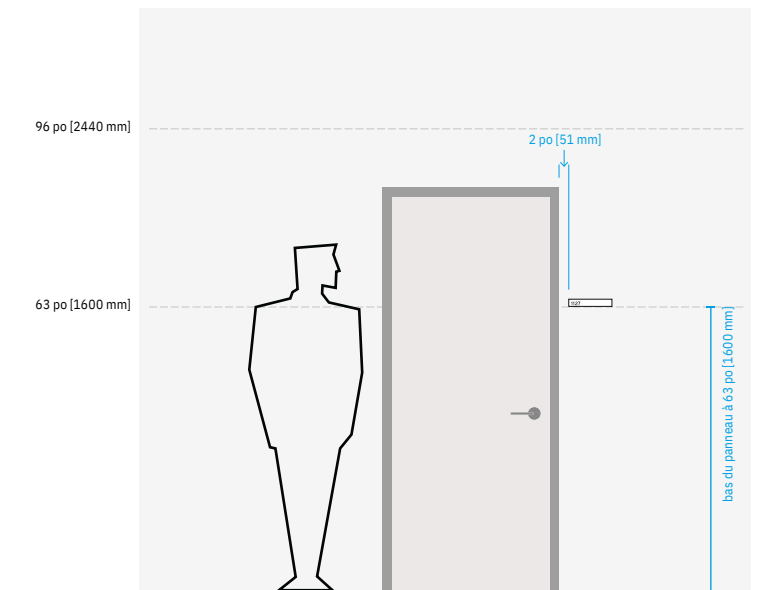

ÉCHELLE 1:40

 = 1/4 po [6,5 mm]

DESCRIPTION TECHNIQUE:

Le panneau se compose d'une face en PVC blanc 1/16 po (Palight ou équivalent) avec une impression numérique directe en haute résolution (1200 dpi). Il est fixé à l'aide d'un ruban double face VHB.

Lorsqu'il est installé sur une fenêtre, s'assurer qu'un vinyle opaque gris P1 soit appliqué du côté opposé de la vitre afin de masquer l'adhésif.

ÉCHELLE 1:3

REG11 Réglementation (obligation, restriction, danger) - Mural

NORMES

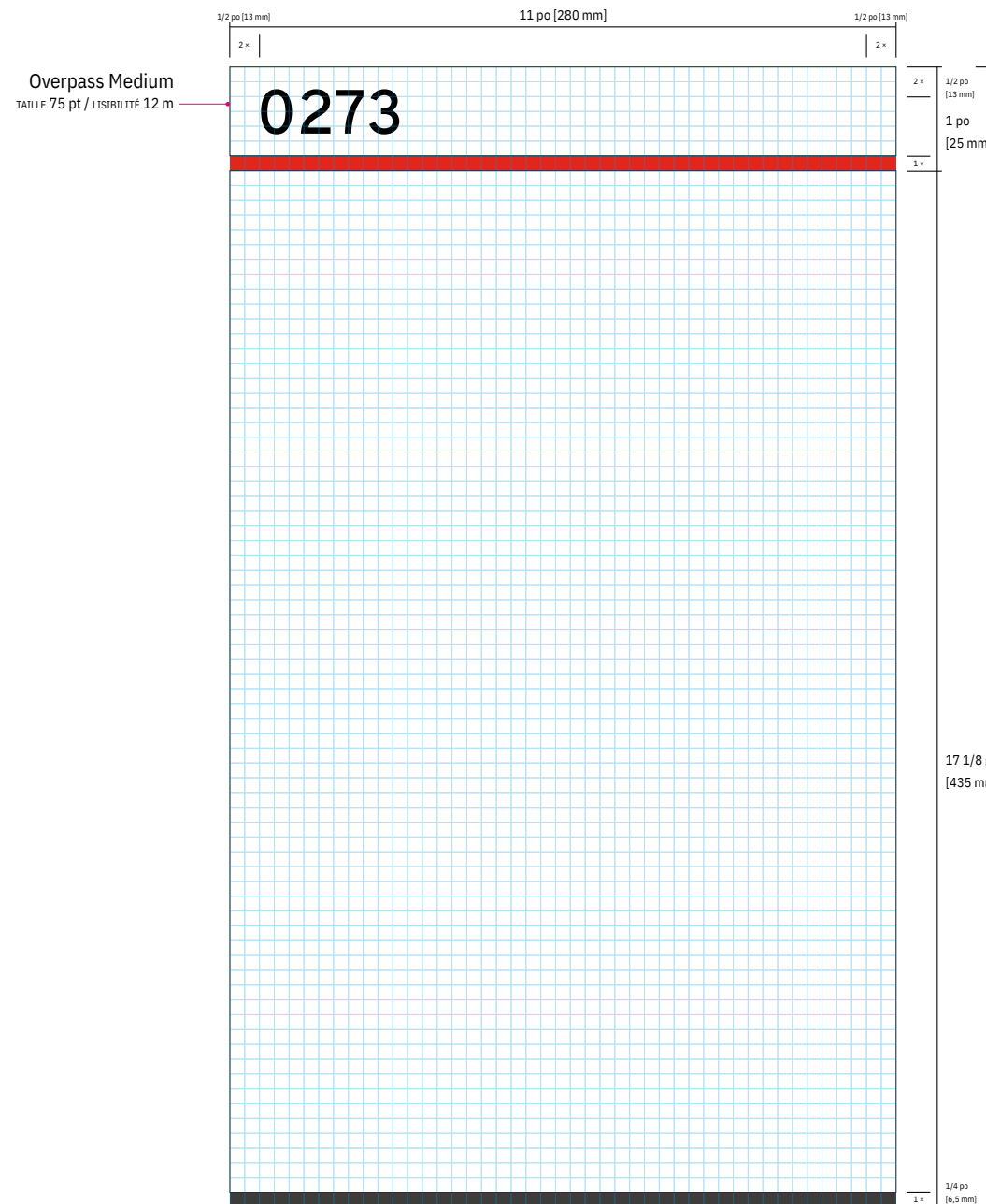
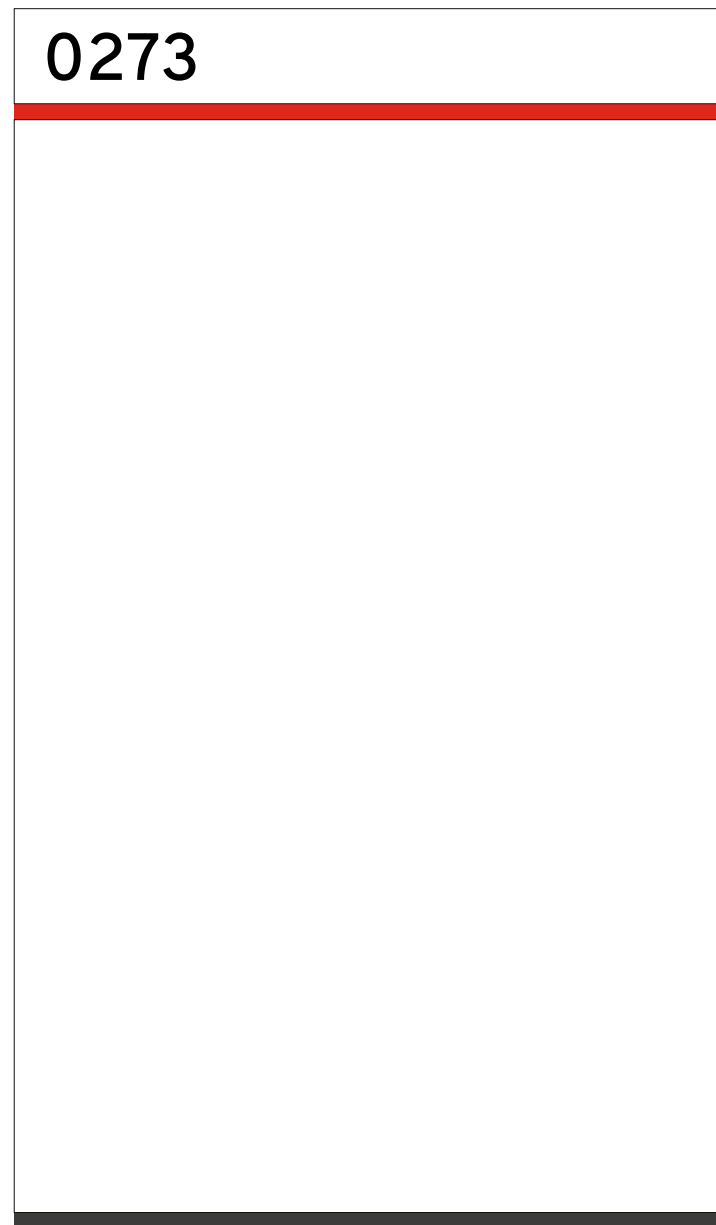

□ = 1/4 po [6,5 mm]

Toutes les identifications murales doivent être positionnées du côté de la poignée sauf exception.

Ces cas de figure devront être vérifiés en microlocalisation par l'entrepreneur.

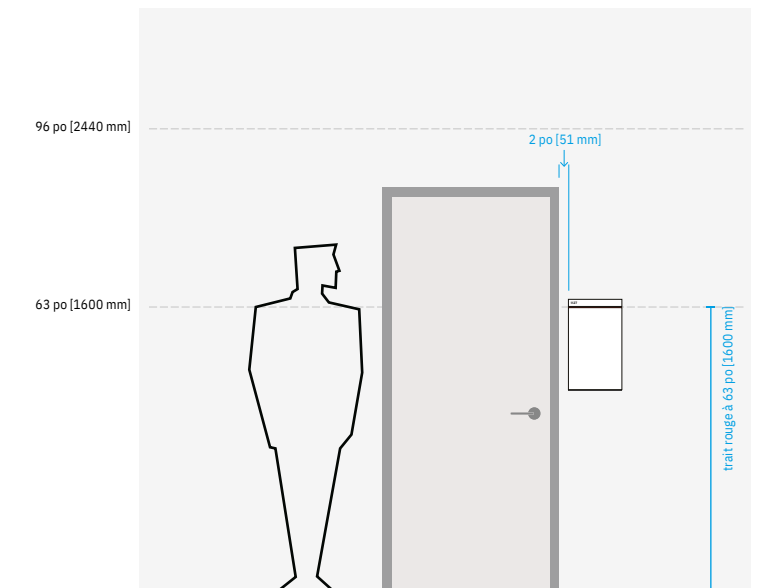

ÉCHELLE 1:40

DESCRIPTION TECHNIQUE:

Voir détails techniques en pages subséquentes.

Braille en relief par vernis UV sélectif en surépaisseur entre 0,6 et 0,9 mm.

Lorsqu'il est installé sur une fenêtre, s'assurer qu'un vinyle opaque gris P1 soit appliqué du côté opposé de la vitre afin de masquer l'adhésif.

REG11 Réglementation (obligation, restriction, danger) - Mural

DESSIN TECHNIQUE

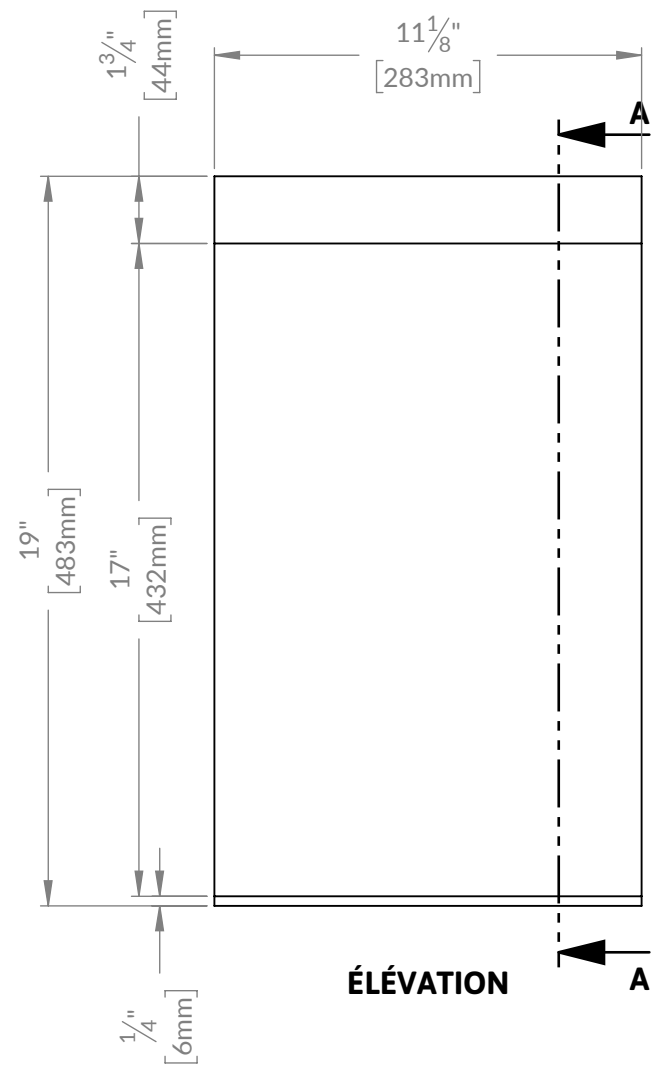

ÉLEVATION

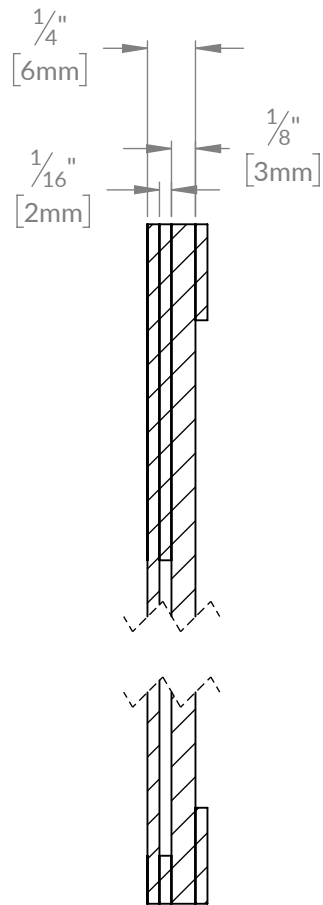

SECTION A-A
SCALE 1:1

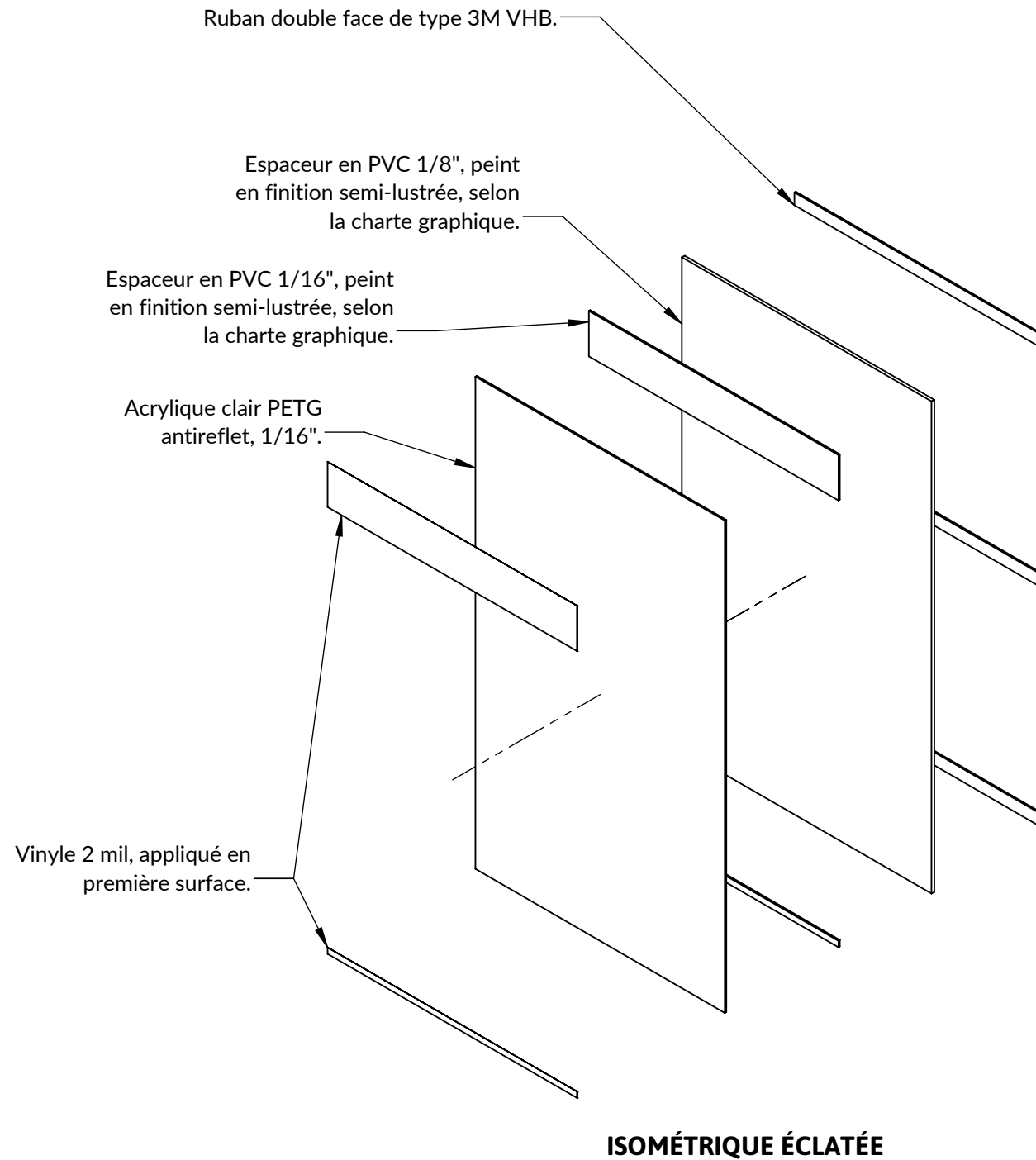

ISOMÉTRIQUE ÉCLATÉE

NOTE D'ASSEMBLAGE :
Le montage des pièces est collé avec du ruban double face mince pleine surface et/ou du chlorure de méthylène selon la pièce.

ÉCHELLE 1:8

REPG Répertoire général - Mural

NORMES

Pavillon Charles-De Koninck		DKN	
FACULTÉS EXEMPLE NOM COURT	0205	FACULTÉS EXEMPLE NOM COURT	0205
Accueil	0125	Accueil	0125
Département	0125	Département	0125
FACULTÉS EXEMPLE NOM COURT	0205	FACULTÉS EXEMPLE NOM COURT	0205
Accueil	0125	Accueil	0125
Département	0125	Département	0125
Département	0125	Département	0125
Département	0125	Département avec nom long	0125
		deuxième ligne	
Service	0125		
Service	0125	Service	0125
Service	0125	Service	0125
Service	0125	Service	0125
Service	0125	Service	0125
Service	0125	Service	0125
Service	0125	Centre avec un nom très long	0125
Service	0125	deuxième ligne	
Service	0125	Service	0125
		Service	0125
Amphithéâtre	0125		
Amphithéâtre	0125	Cafétéria	Niveau 0
Amphithéâtre	0125	Toilettes	0125
Amphithéâtre	0125	Tunnel	Niveau 00

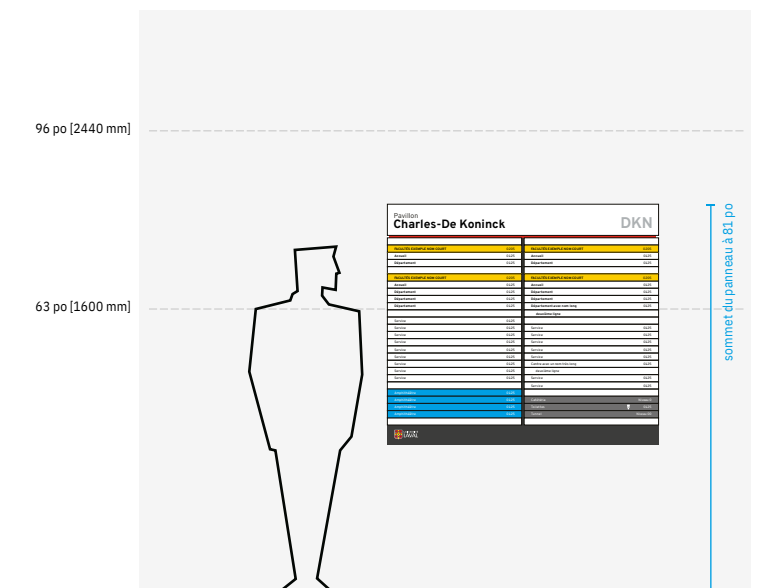

ÉCHELLE 1:40

DESCRIPTION TECHNIQUE:

Face en aluminium composite de type Alupanel 3 mm, blanche, collée à la structure puis colorée par application de vinyle en première surface. Il est fixé à l'aide d'un ruban double face VHB sur la structure (voir dessin technique).

ÉCHELLE 1:8

REPG Répertoire général - Mural

NORMES

1 1/2 po [38 mm] 56,5 po [1435 mm] 1 1/2 po [38 mm]

3 × 1 3 × 9 × 3 ×

Overpass Bold
TAILLE 100 pt / LISIBILITÉ 8 m

Overpass Bold
TAILLE 180 pt / LISIBILITÉ 15 m

Overpass Bold
TAILLE 232 pt / LISIBILITÉ 19 m

Overpass Bold
TAILLE 50 pt / LISIBILITÉ 4 m
MAJUSCULES

Overpass Bold
TAILLE 50 pt / LISIBILITÉ 4 m

3,5 × 1 3/4 po [44,5 mm]

6,5 ×

3 ×

1 ×

3 ×

1 ×

1 ×

1 ×

50 po [1270 mm]

8 × 4 po [102 mm]

FACULTÉS EXEMPLE NOM COURT	0205	FACULTÉS EXEMPLE NOM COURT	0205
Accueil	0125	Accueil	0125
Département	0125	Département	0125
FACULTÉS EXEMPLE NOM COURT	0205	FACULTÉS EXEMPLE NOM COURT	0205
Accueil	0125	Accueil	0125
Département	0125	Département	0125
Département	0125	Département	0125
Département	0125	Département avec nom long	0125
		deuxième ligne	
Service	0125		
Service	0125	Service	0125
Service	0125	Service	0125
Service	0125	Service	0125
Service	0125	Service	0125
Service	0125	Service	0125
Service	0125	Service	0125
Service	0125	Centre avec un nom très long	0125
Service	0125	deuxième ligne	
Service	0125	Service	0125
Service	0125	Service	0125
Amphithéâtre	0125	Cafétéria	Niveau 0
Amphithéâtre	0125	Toilettes	0125
Amphithéâtre	0125	Tunnel	Niveau 00
Amphithéâtre	0125		

□ = 1/2 po [13 mm]

REPG Répertoire général - Mural

DESSIN TECHNIQUE

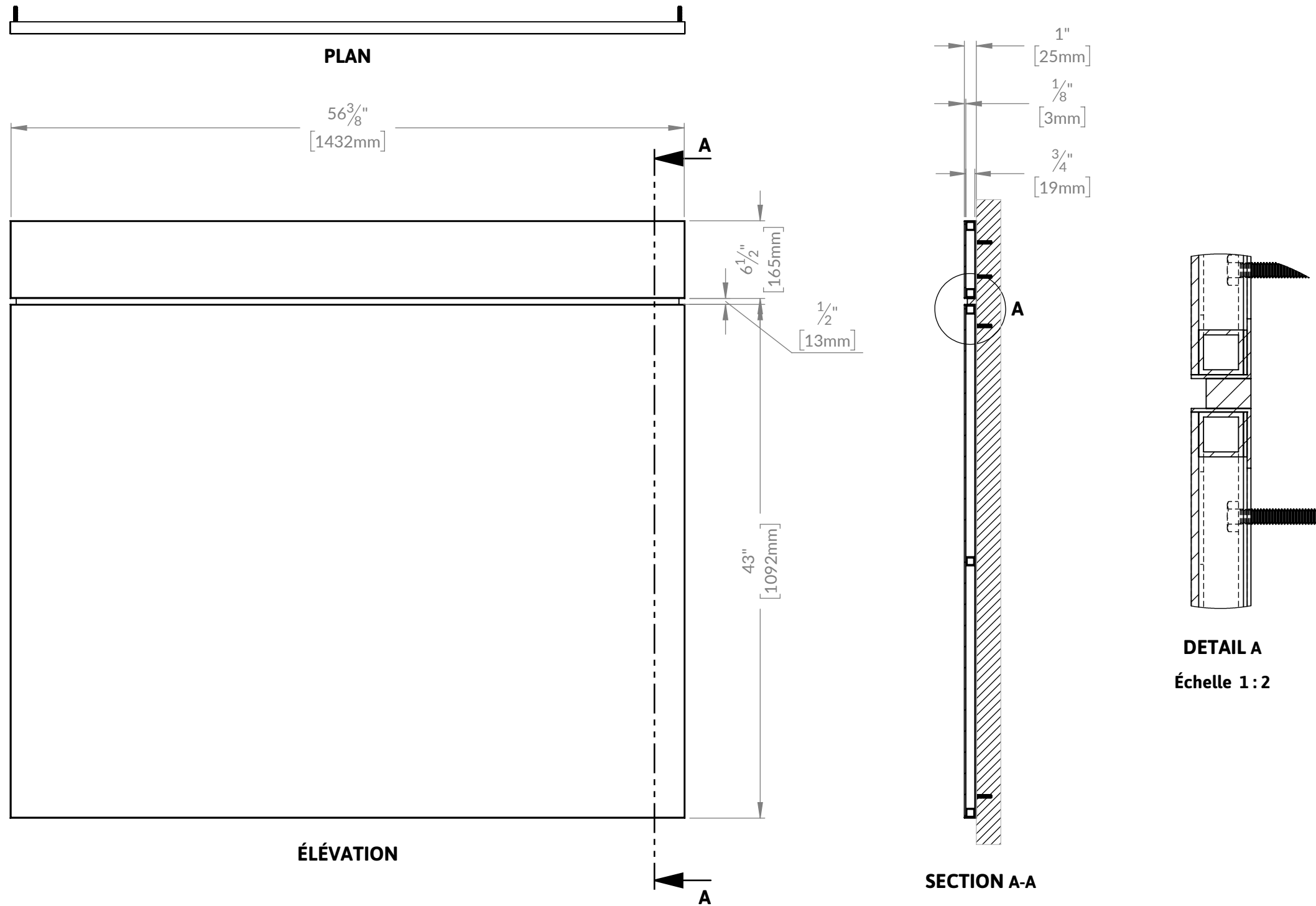

REPG Répertoire général - Mural

DESSIN TECHNIQUE

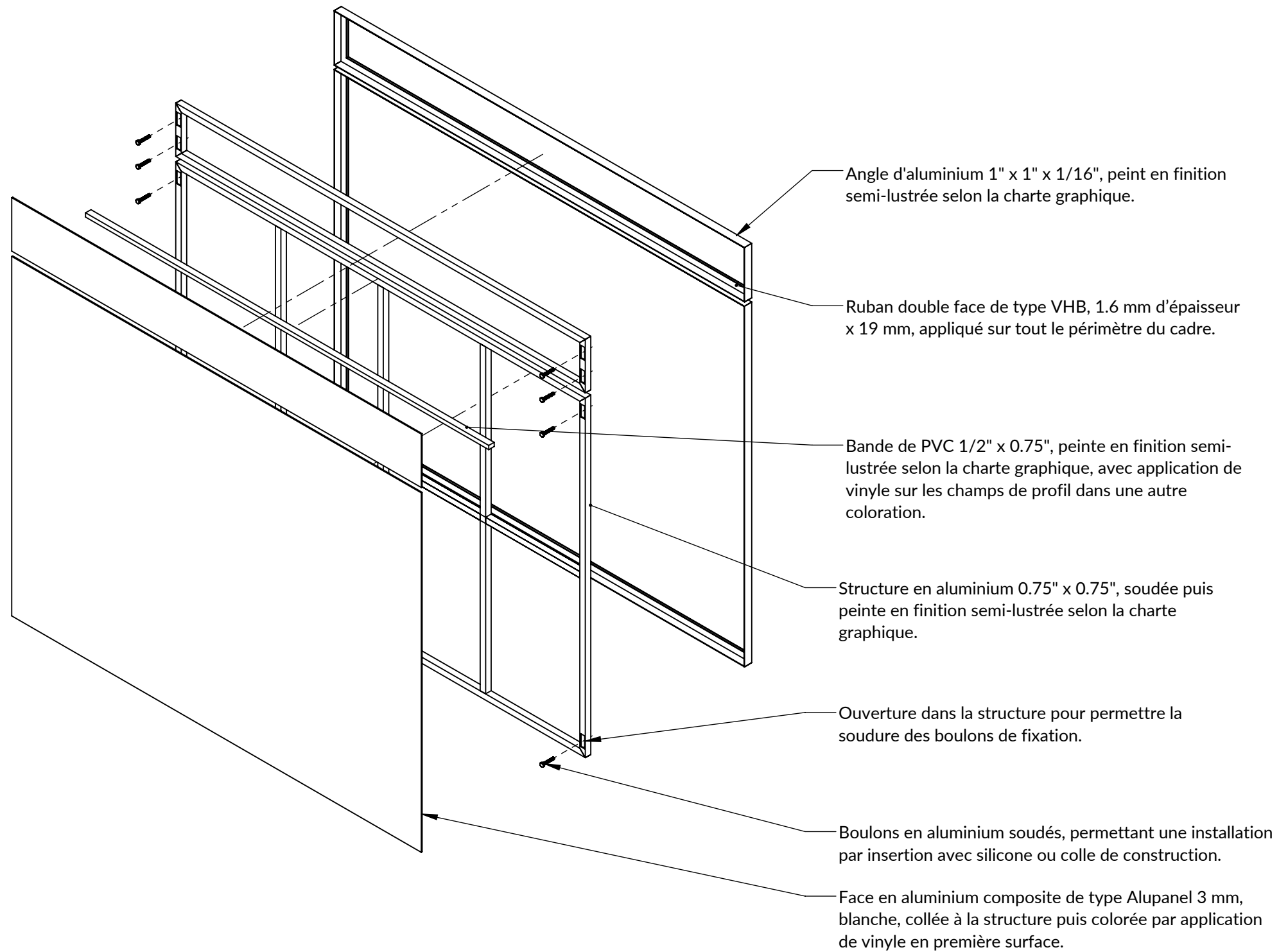

ÉCHELLE 1:8

REPN Répertoire de niveau - Mural

NORMES

3	DKN	
7	Autres destinations	7133
6	Autres destinations	7133
5	FACULTÉS EXEMPLE NOM COURT	5140
	Départements	5140
4	Grandes destinations	4220
3	FACULTÉS EXEMPLE NOM LONG	3248
	Grandes destinations	3220
2	Départements, centres de recherche et d'étude	3248
1	Services administratifs et autres	1411
0	Cafétéria et autres services	0248
	Services administratifs et autres	0356
00	Tunnel	

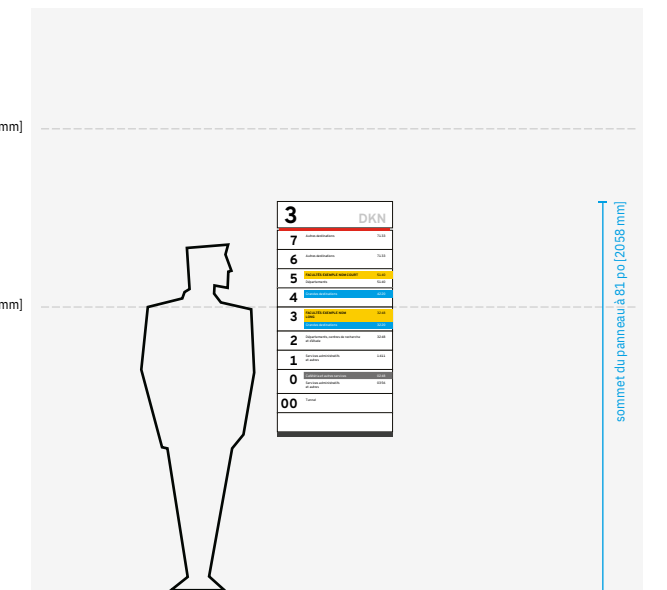
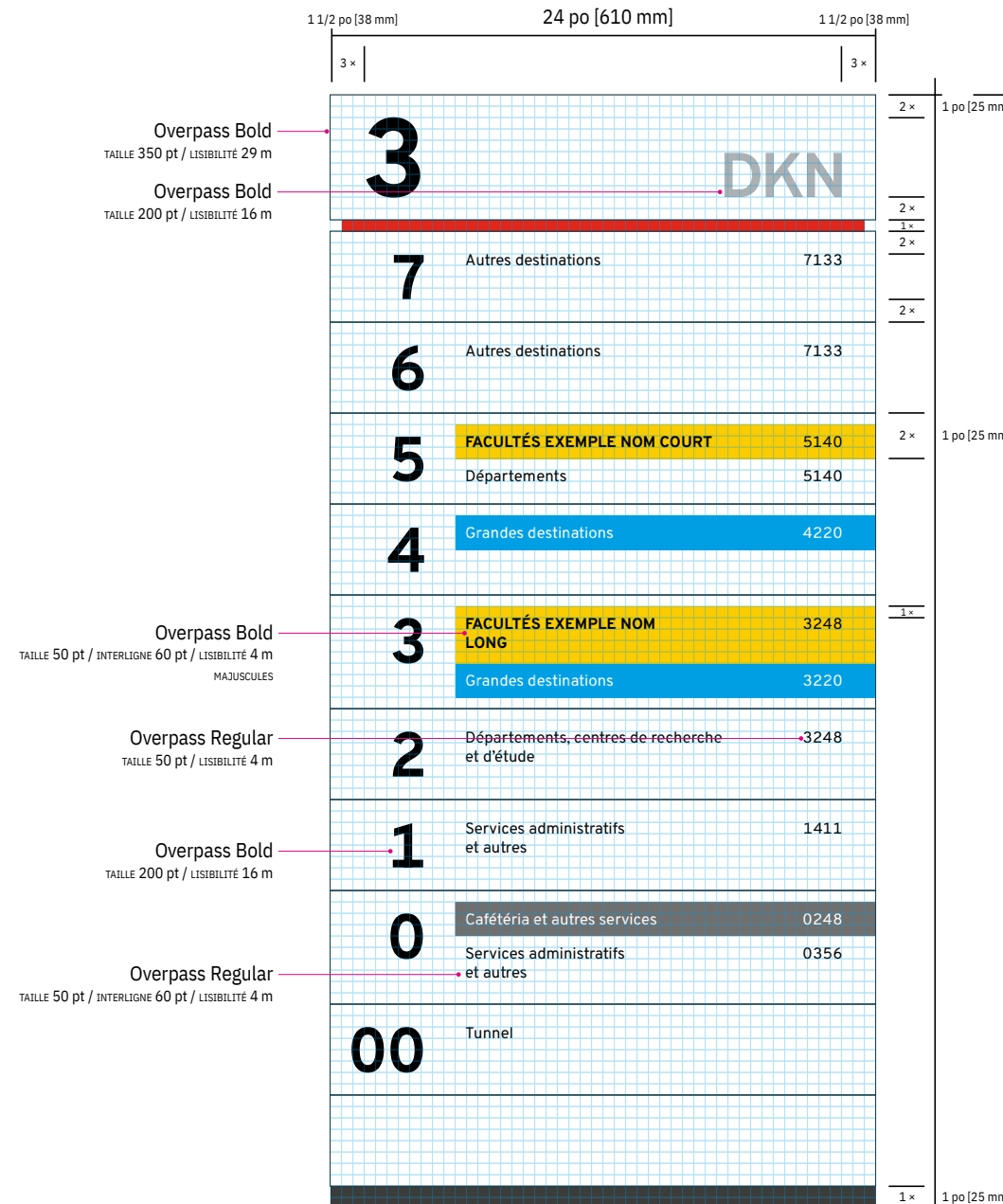

ÉCHELLE 1:40

□ = 1/2 po [13 mm]

DESCRIPTION TECHNIQUE:

Voir détails techniques en pages subséquentes

REPN Répertoire de niveau - Mural

DESSIN TECHNIQUE

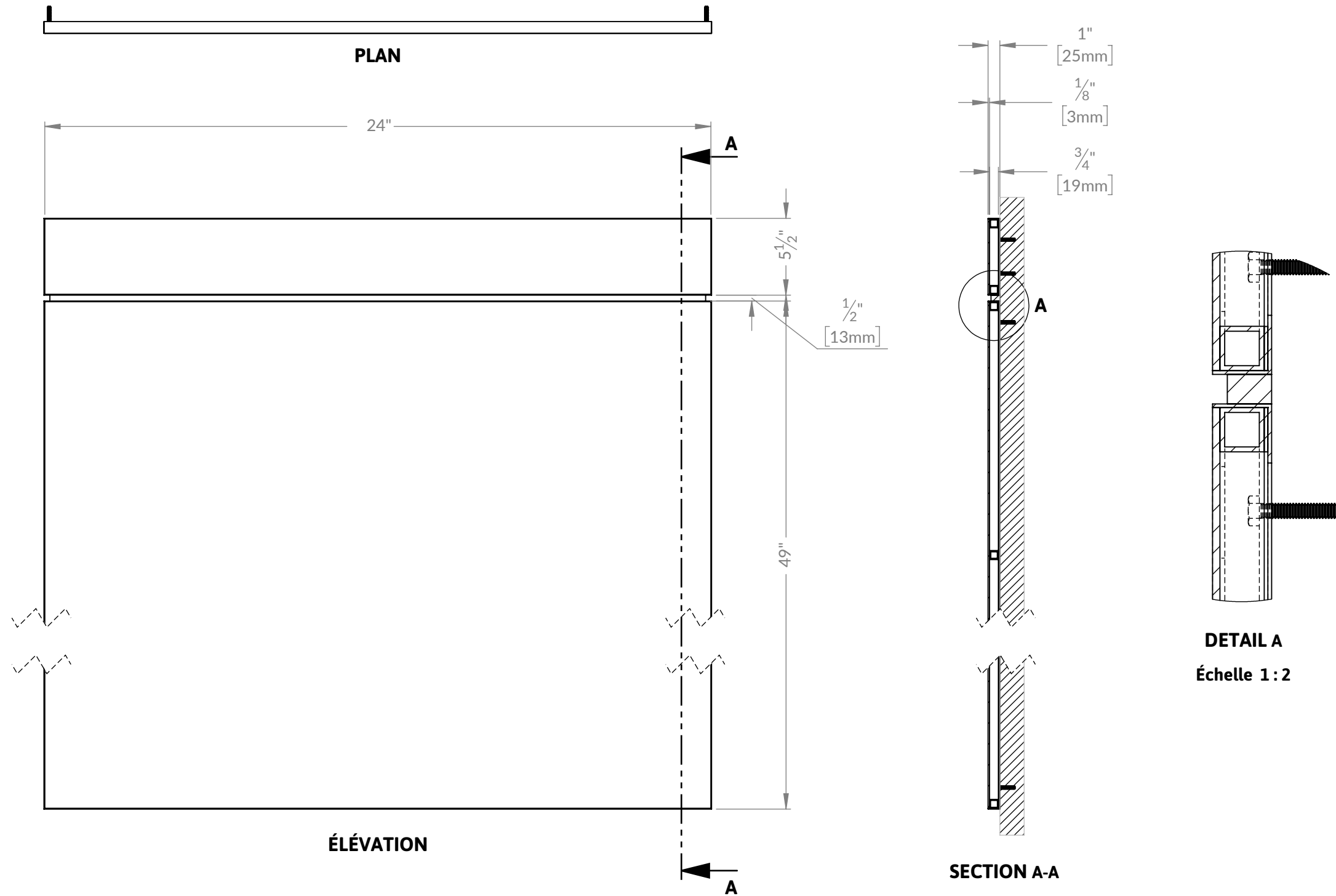

ÉCHELLE 1:2

VIV5,5-M Vitrine d'information variable 5,5 po - Murale

NORMES

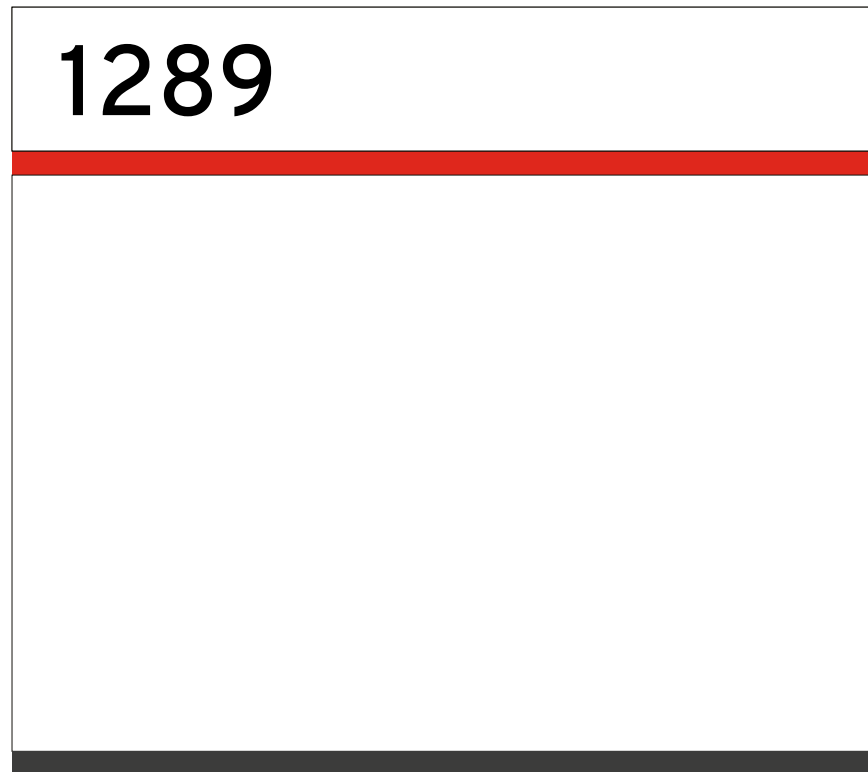

← Espace pour insertion d'une feuille format lettre, pliée en deux (5 1/2 po de haut)

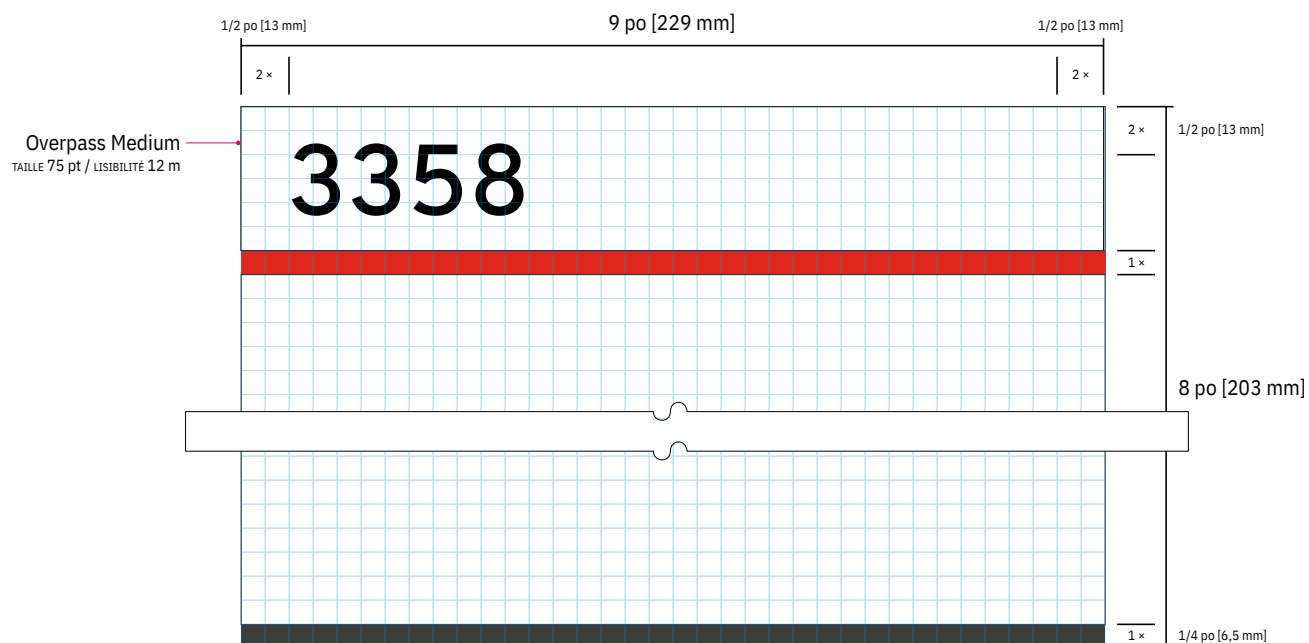

Toutes les identifications murales doivent être positionnées du côté de la poignée sauf exception.

Ces cas de figure devront être vérifiés en microlocalisation par l'entrepreneur.

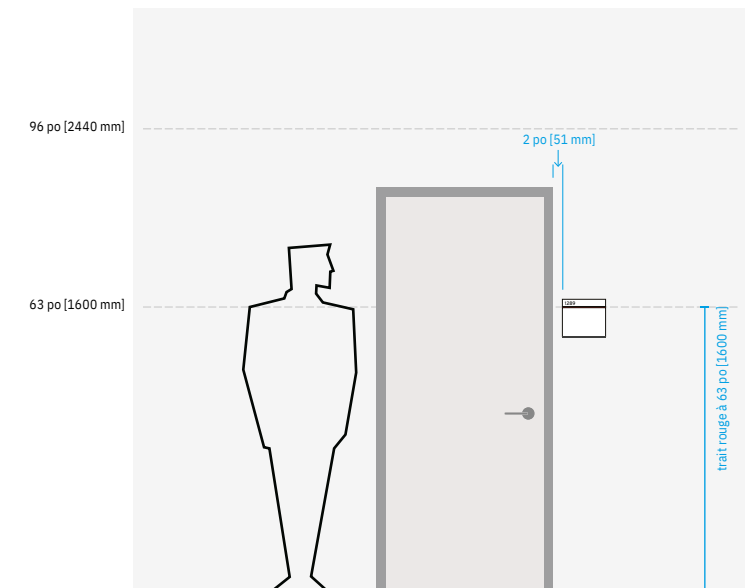

ÉCHELLE 1:40

□ = 1/4 po [6,5 mm]

DESCRIPTION TECHNIQUE:

Voir détails techniques en pages subséquentes.

Lorsqu'il est installé sur une fenêtre, s'assurer qu'un vinyle opaque gris P1 soit appliqué du côté opposé de la vitre afin de masquer l'adhésif.

VIV5,5-M Vitrine d'information variable 5,5 po - Mural

DESSIN TECHNIQUE

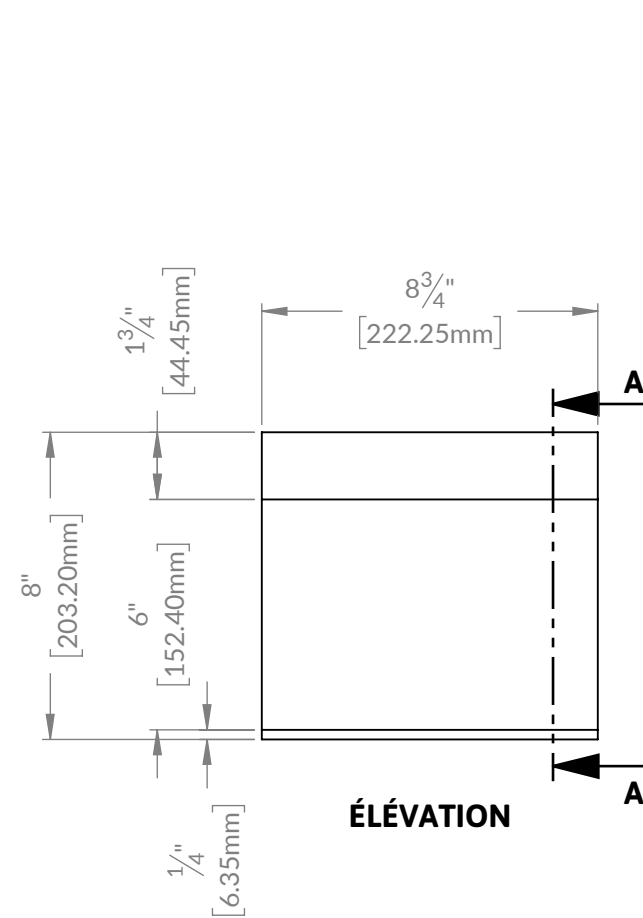

ÉLEVATION



SECTION A-A
SCALE 1:1

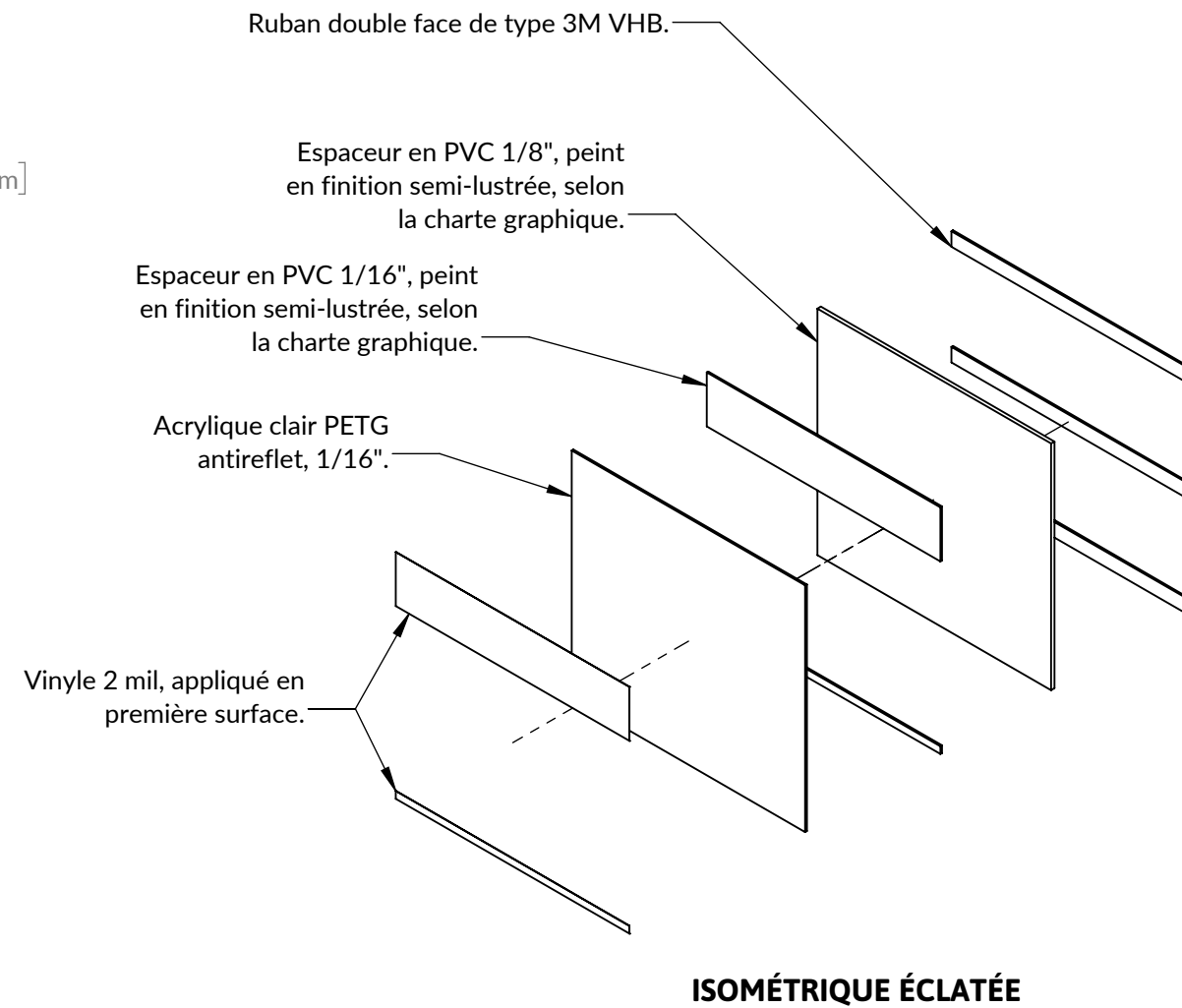

ISOMÉTRIQUE ÉCLATÉE

NOTE D'ASSEMBLAGE :
Le montage des pièces est collé avec du ruban double face mince pleine surface et/ou du chlorure de méthylène selon la pièce.

ÉCHELLE 1:3

VIV8,5-M Vitrine d'information variable 8,5 po - Mural

NORMES

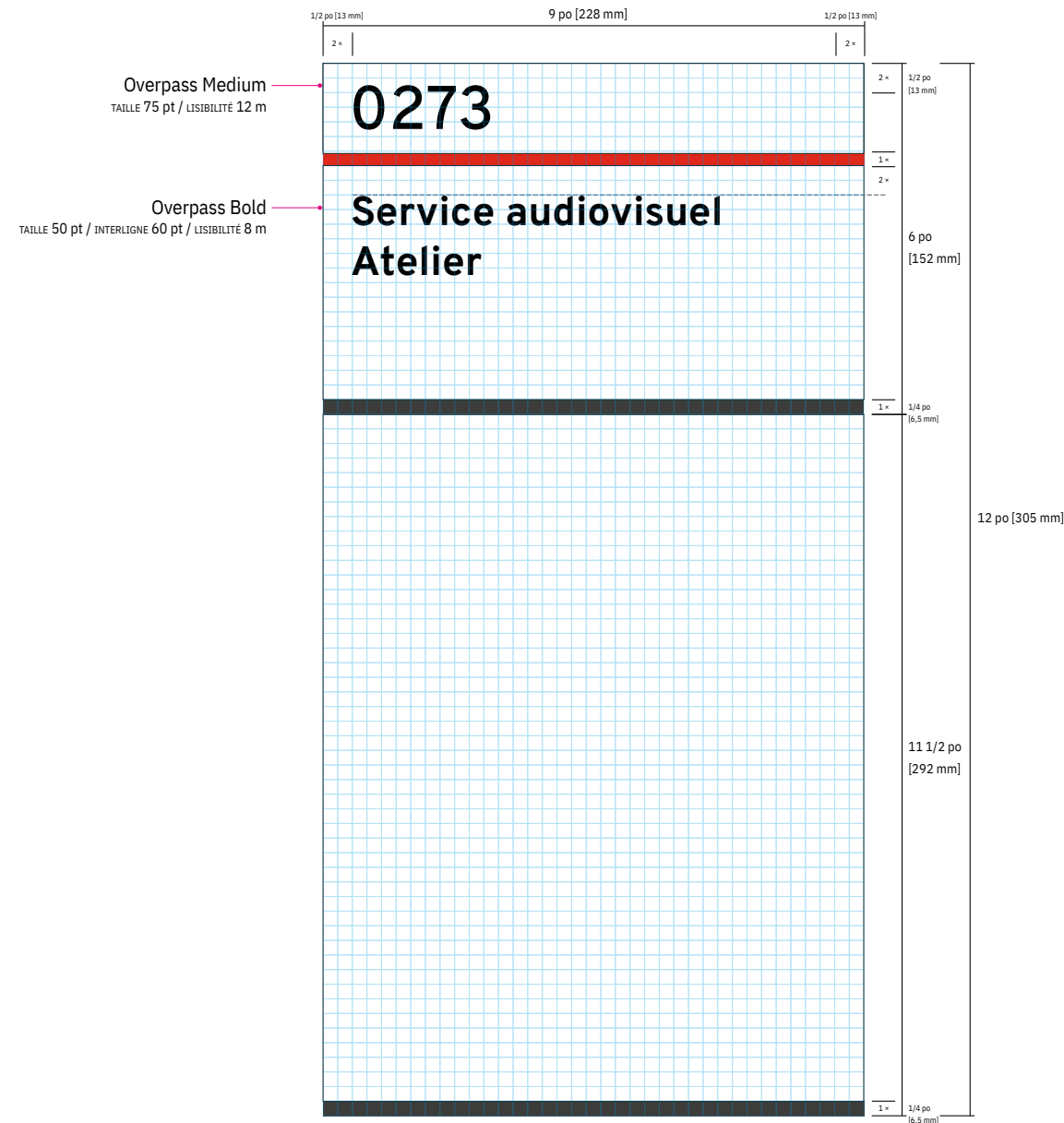

Toutes les identifications murales doivent être positionnées du côté de la poignée sauf exception.

Ces cas de figure devront être vérifiés en microlocalisation par l'entrepreneur.

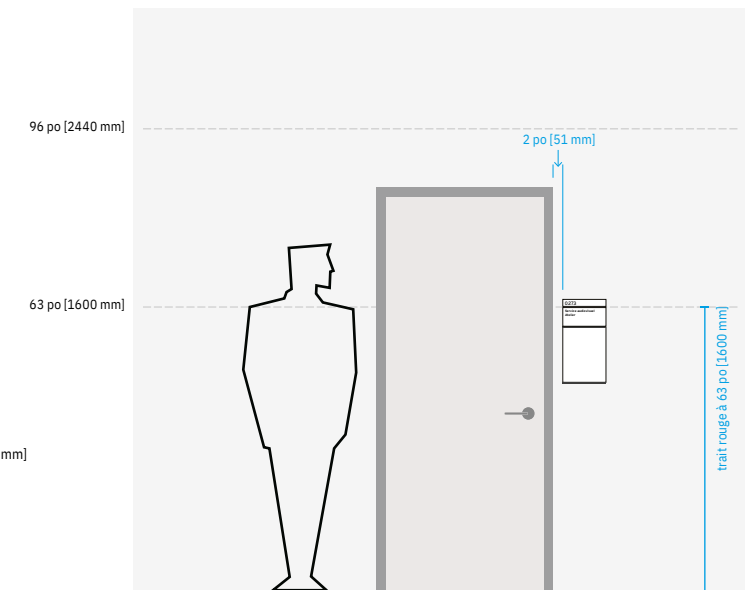

ÉCHELLE 1:40

□ = 1/4 po [6,5 mm]

DESCRIPTION TECHNIQUE:

Voir détails techniques en pages subséquentes.

Lorsqu'il est installé sur une fenêtre, s'assurer qu'un vinyle opaque gris P1 soit appliqué du côté opposé de la vitre afin de masquer l'adhésif.

VIV8,5-M Vitrine d'information variable 8,5 po - Mural

DESSIN TECHNIQUE

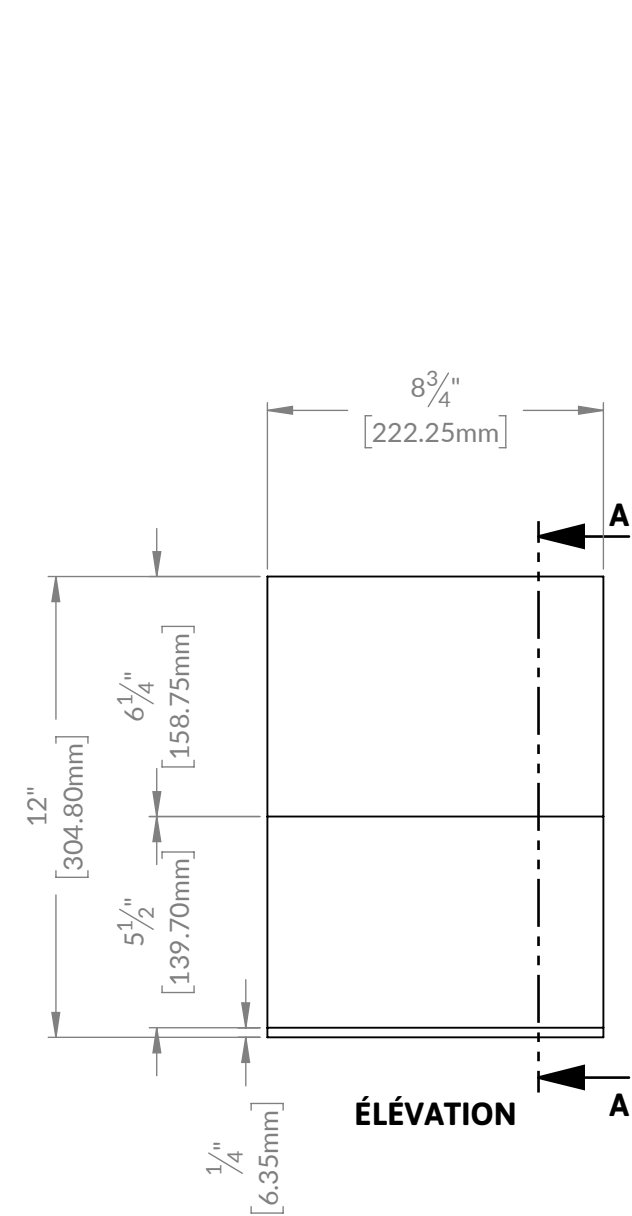

ÉLEVATION

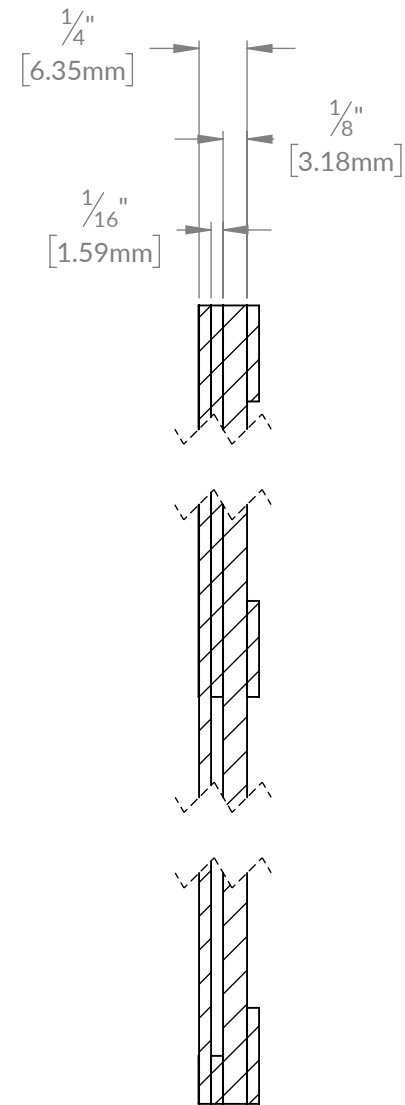

SECTION A-A

SCALE 1:1

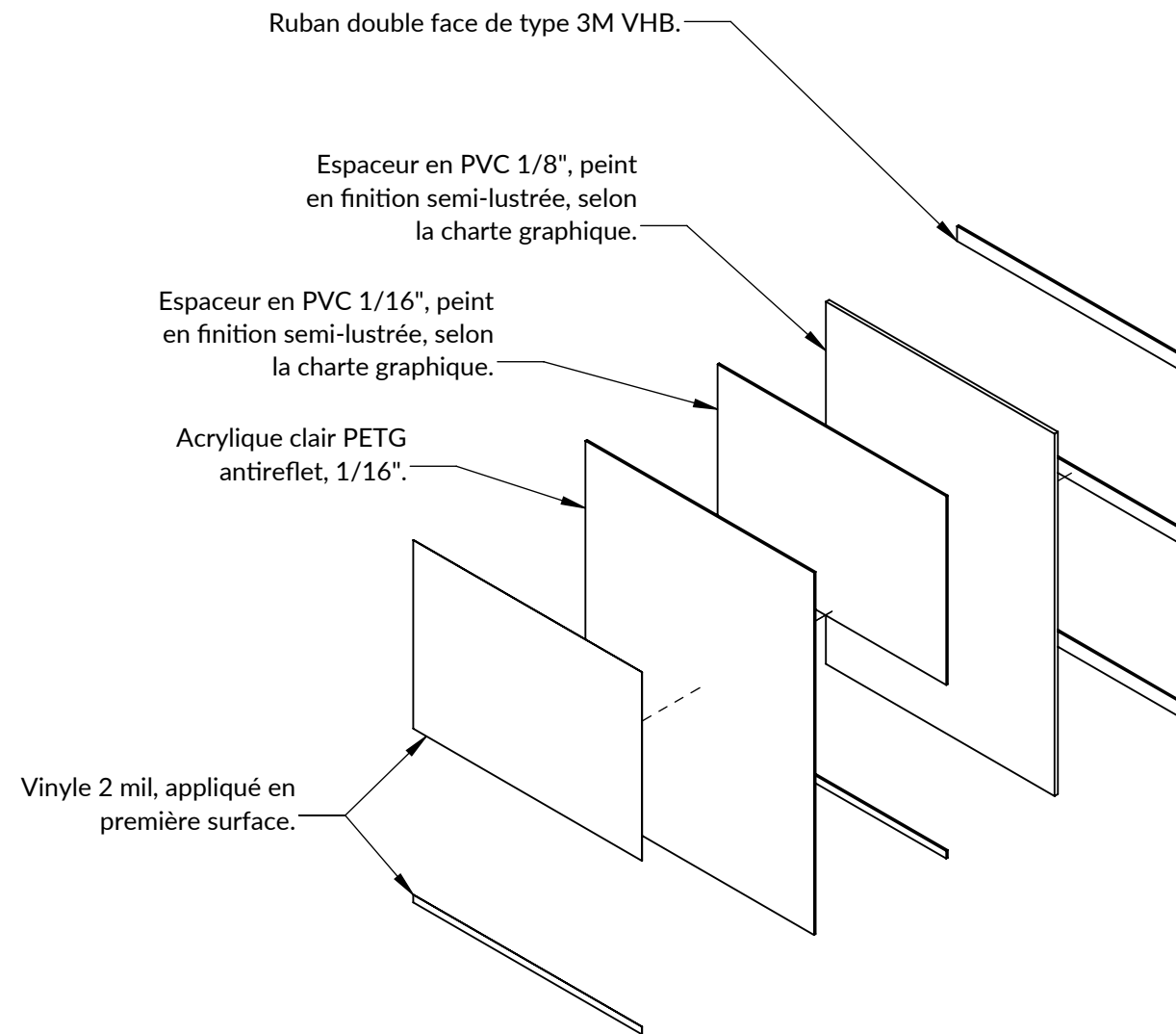

ISOMÉTRIQUE ÉCLATÉE

NOTE D'ASSEMBLAGE :
Le montage des pièces est collé avec du ruban double face mince pleine surface et/ou du chlorure de méthylène selon la pièce.

ÉCHELLE 1:3

VIVS5,5-M Vitrine d'information variable 5,5 po - Mural

NORMES

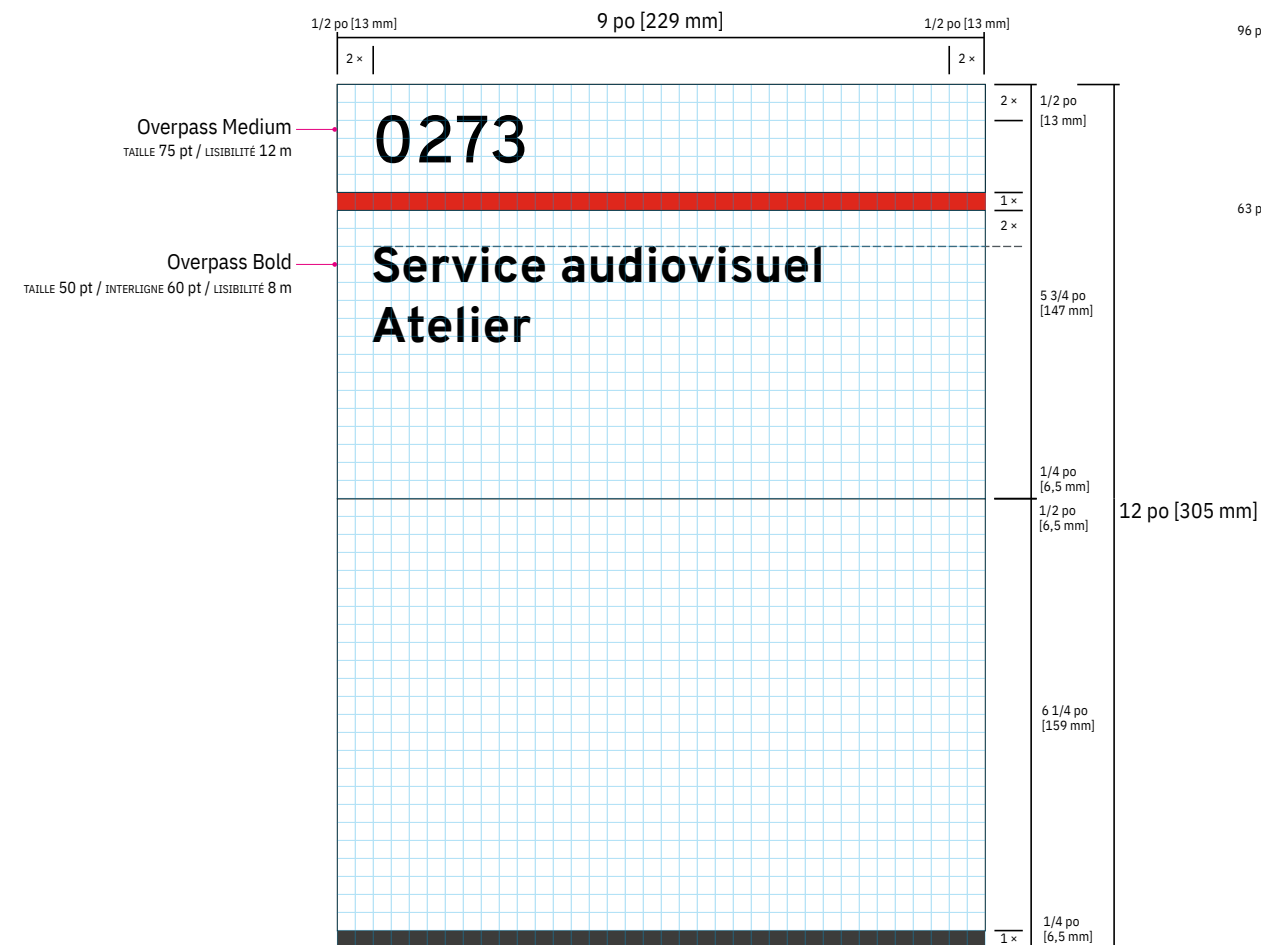
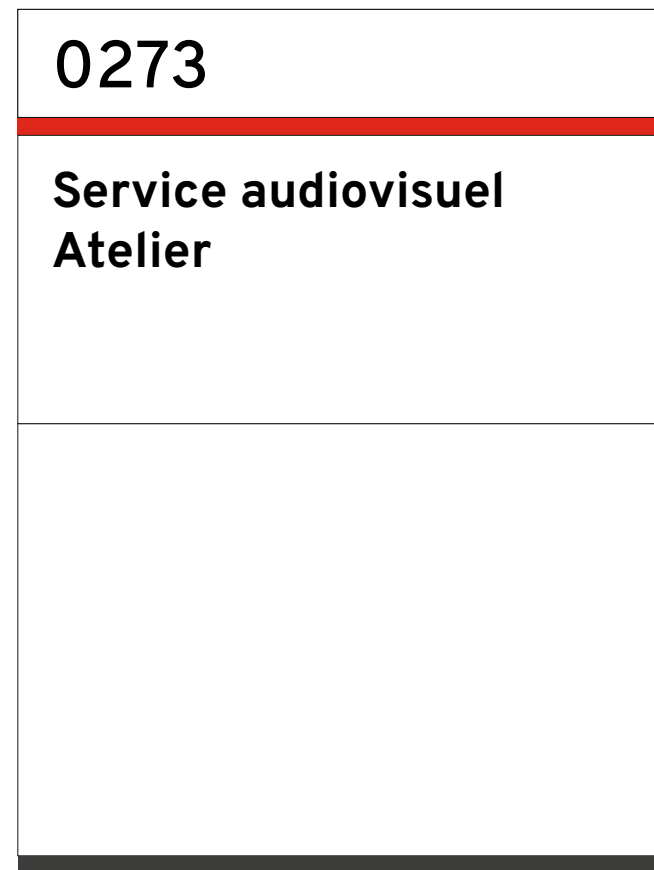

Toutes les identifications murales doivent être positionnées du côté de la poignée sauf exception.

Ces cas de figure devront être vérifiés en microlocalisation par l'entrepreneur.

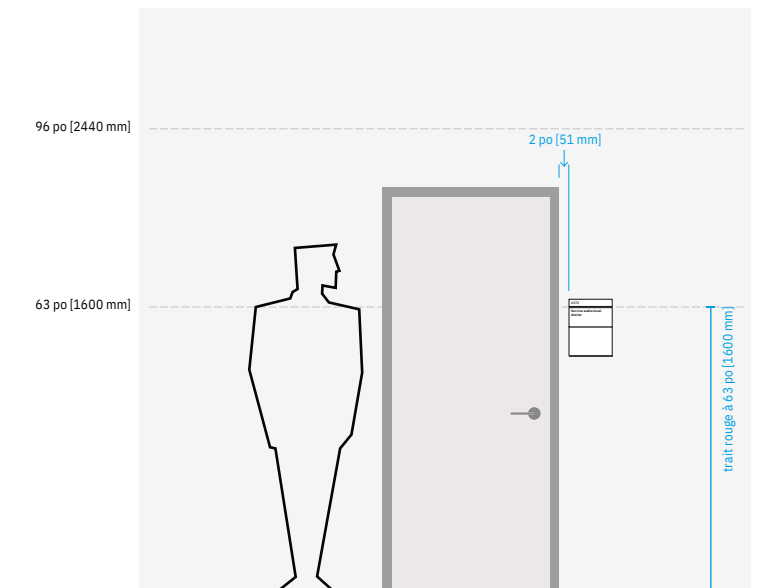

ÉCHELLE 1:40

DESCRIPTION TECHNIQUE:

Voir détails techniques en pages subséquentes.

Braille en relief par vernis UV sélectif en surépaisseur entre 0,6 et 0,9 mm.

Lorsqu'il est installé sur une fenêtre, s'assurer qu'un vinyle opaque gris P1 soit appliqué du côté opposé de la vitre afin de masquer l'adhésif.

VIVS5,5-M Vitrine d'information variable 5,5 po - Mural

DESSIN TECHNIQUE

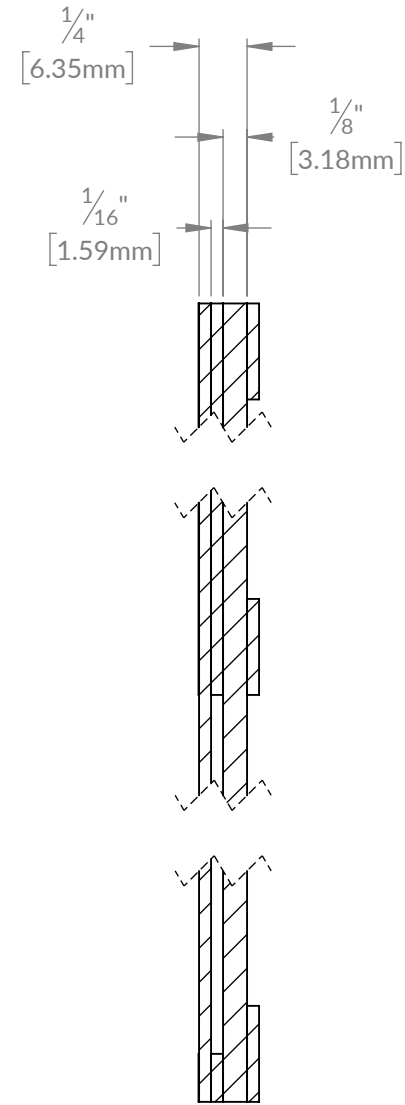
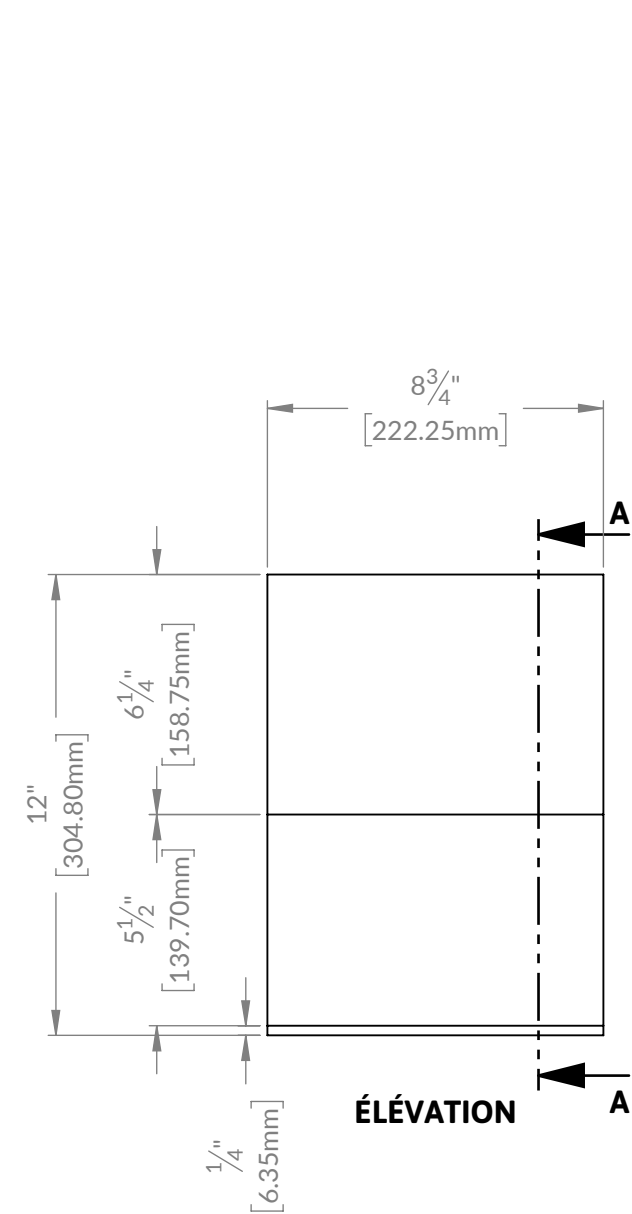

SECTION A-A

SCALE 1:1

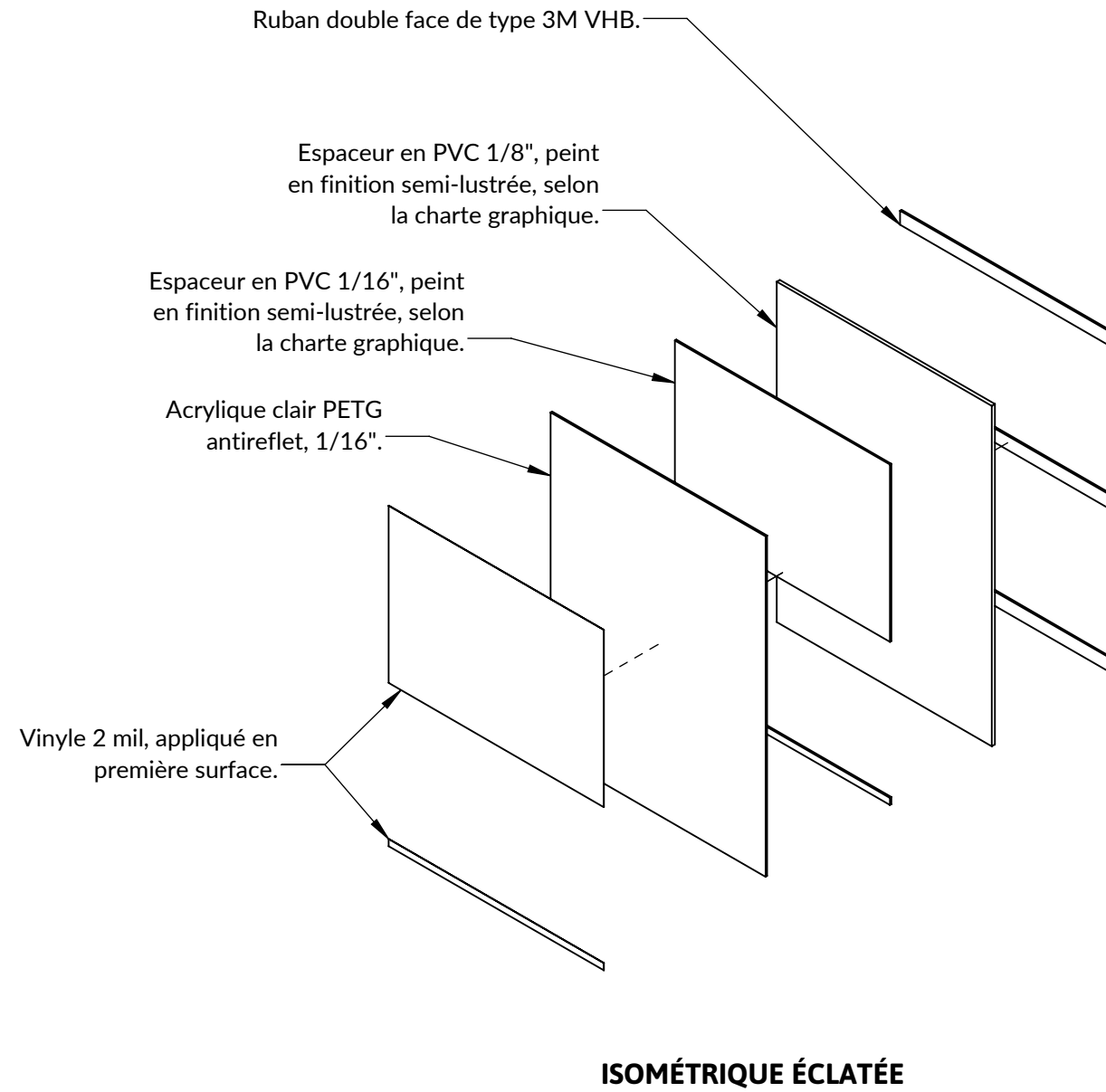

ÉCHELLE 1:2

X-IP-M Identification de porte d'accès extérieure - Mural

NORMES

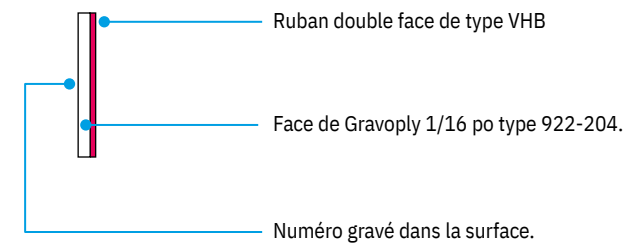
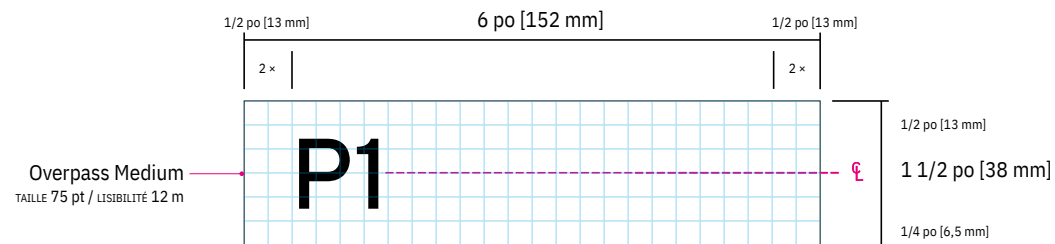

COUPE TRANSVERSALE
ÉCHELLE 1:2

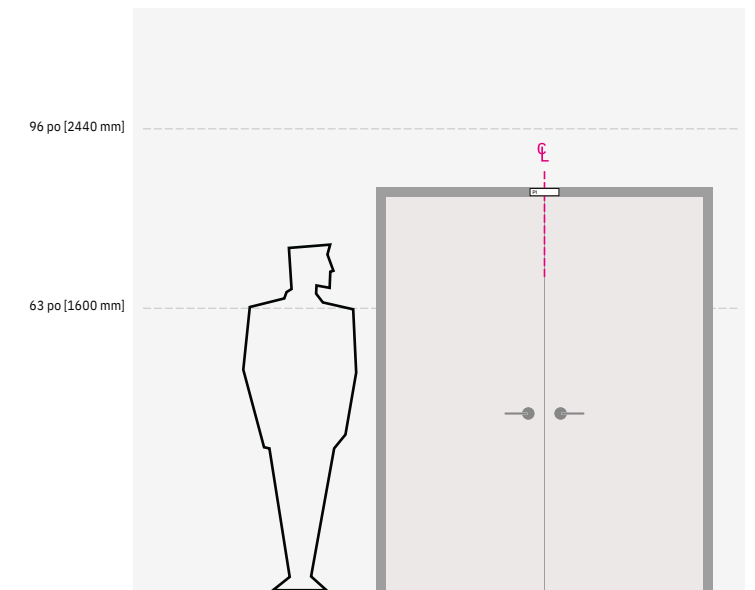

ÉCHELLE 1:40

□ = 1/4 po [6,5 mm]

DESCRIPTION TECHNIQUE:

Se compose d'une face en Gravoply 922-204, 1/16 po.
Il est fixé à l'aide d'un ruban double face VHB.

Installé sur le cadre de la porte au-dessus et au centre de celle-ci.

ÉCHELLE 1:2

X-IQ Identification d'entrée livraison et quais - Mural

NORMES

Variante 1 – fonds sombres



Variante 2 – fonds clairs



15 po [381 mm] × 15 po [381 mm]

P4

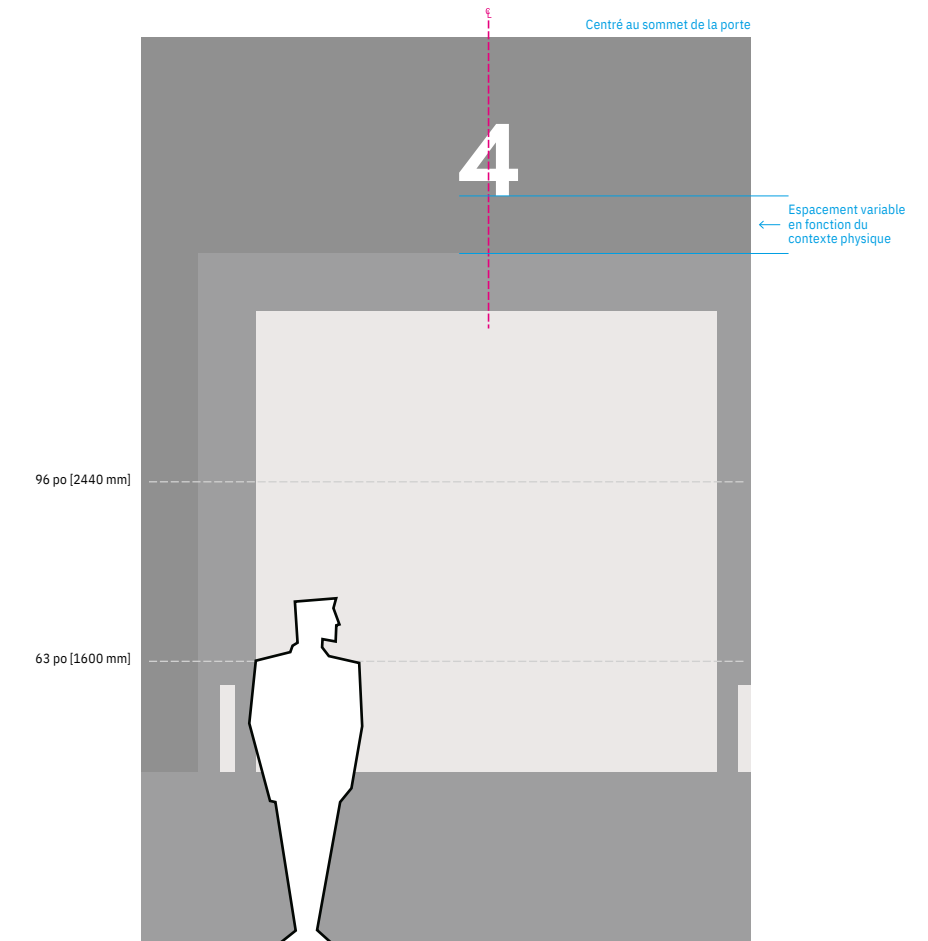

ÉCHELLE 1:40

Selon le contexte, cet élément peut être installé soit au-dessus de la porte, centré sur celle-ci, soit à proximité du côté droit ou gauche lorsque la configuration du lieu s'y prête davantage.

DESCRIPTION TECHNIQUE:

Option 1 – Découpe d'aluminium de 1/4 po, peinte en blanc ou en noir selon le contexte, avec tiges de fixation et ancrage adaptés au type de revêtement.
Option 2 (alternative) – Plaque d'aluminium de 1/8 po, peinte en noir, avec vinyle de grade ingénieur appliqué en première surface. Installation au moyen de vis.

ÉCHELLE 1:20

X-STLP-A Stèle d'identification de pavillon - Autoportante

ÉLÉVATION



X-STLP-A
Stèle d'identification de pavillon - Autoportante
 L 137 po [3480 mm] × H 53 1/2 po [1360 mm]

X-STLP-A Stèle d'identification de pavillon - Autoportante

DESSIN TECHNIQUE

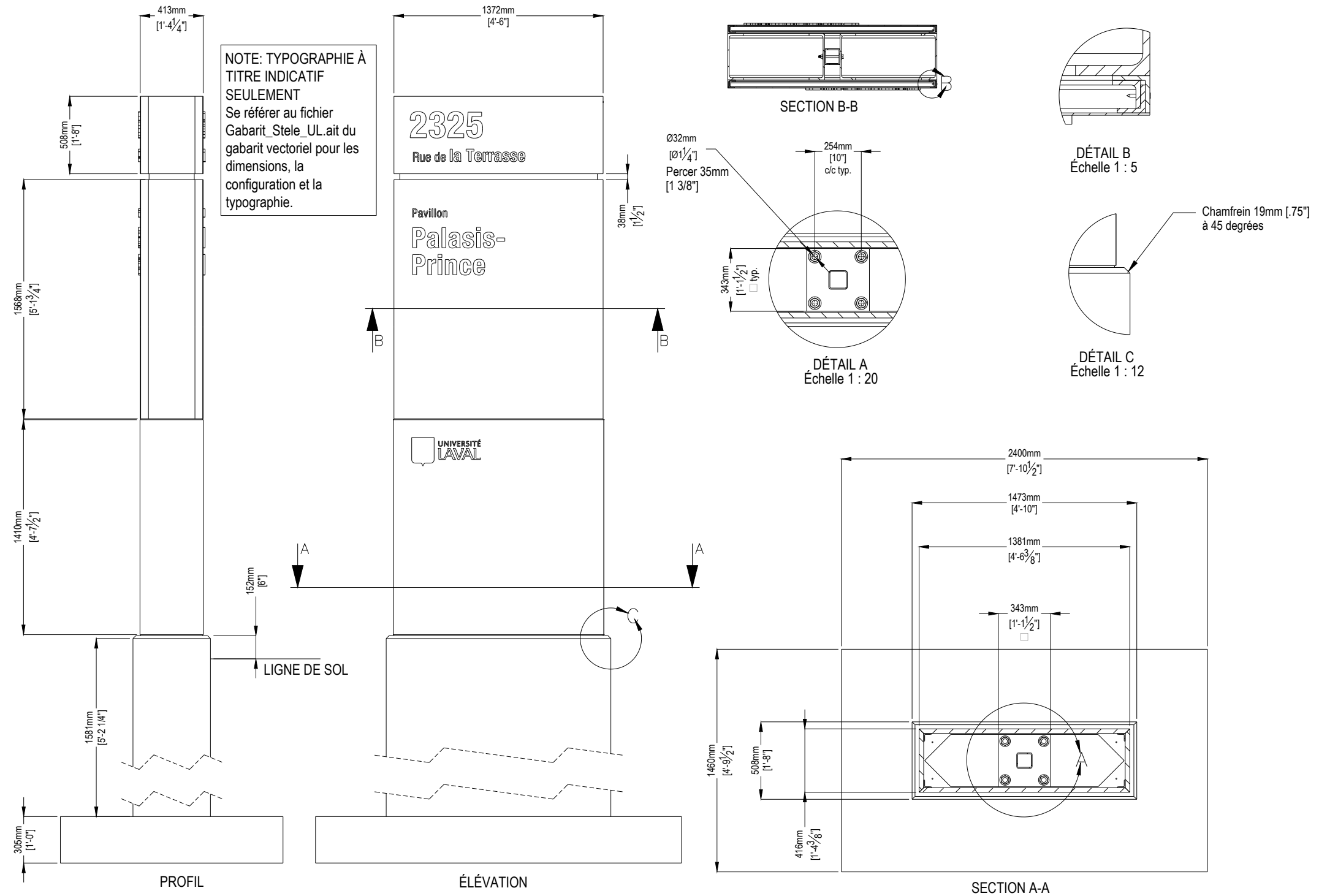

X-STLP-A Stèle d'identification de pavillon - Autoportante

DESSIN TECHNIQUE

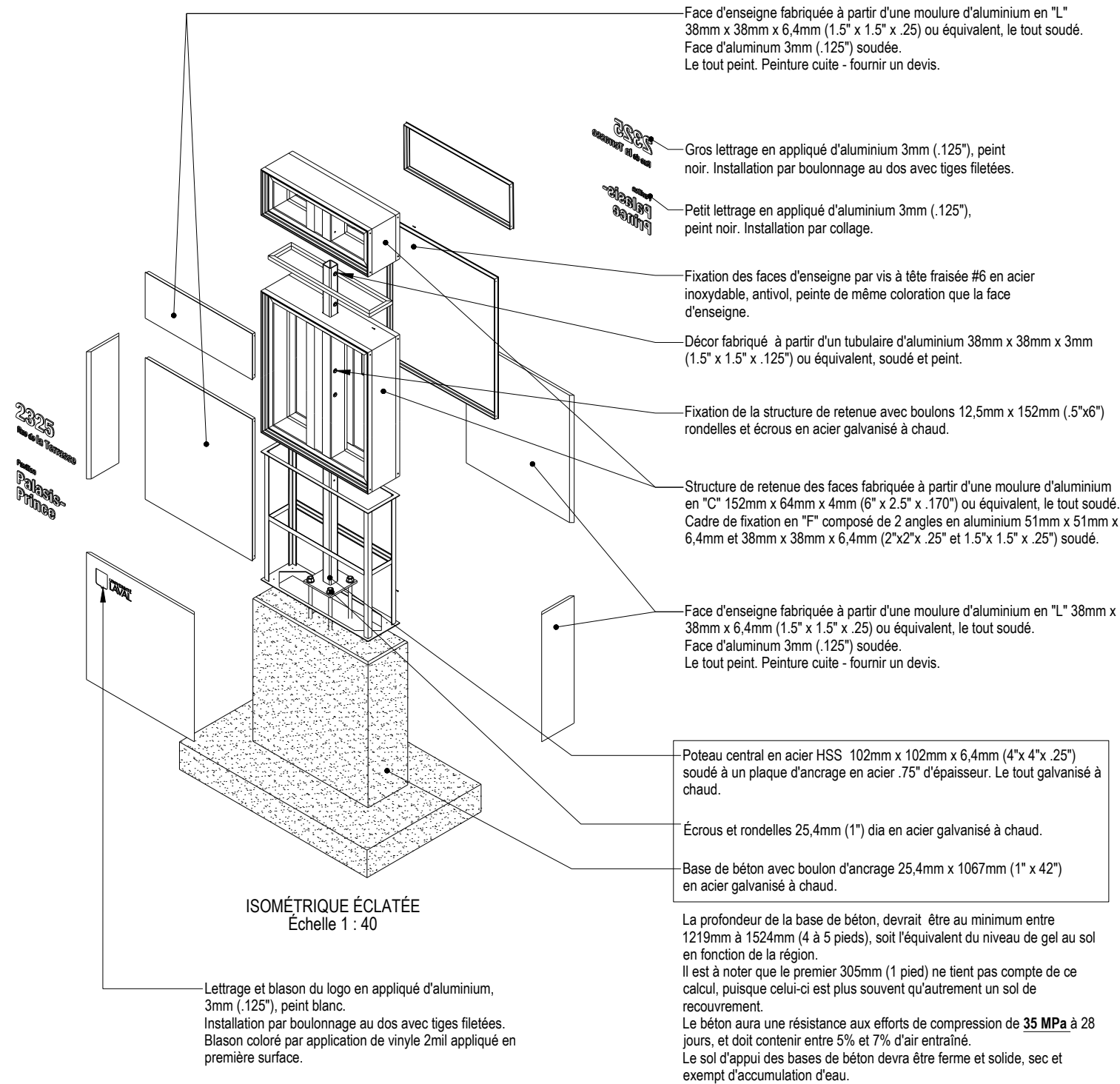

ISOMÉTRIQUE ÉCLATÉE
Echelle 1 : 40

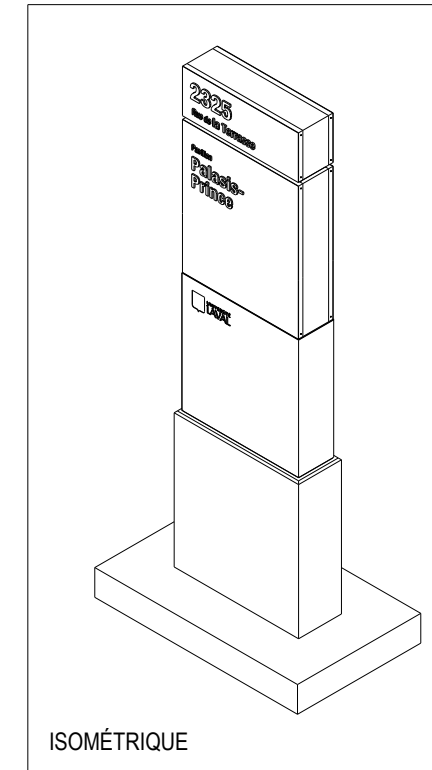

Option:
Poteau en aluminium.

merci!



où l'art de trouver son
chemin devient science

Livrer comme prévu,
comme convenu,
ne nous suffit plus.

Nous contenter de satisfaire vos attentes
ne vous comblera pas.

Alors vous et bélanger, engageons-nous.
Allons plus loin.

Relevons ensemble les défis présents,
tout en anticipant ceux à venir.

belangerdesign.ca

Bélanger Branding Design ltée
188 rue Fleury Ouest
Montréal, QC, H3L 1T5
Téléphone : 514 842-2828